



Stage Line®

NEBELMASCHINE

FOG MACHINE

MACHINE À FUMÉE

MACCHINA FUMOGENA



FM-1510

Bestellnummer 38.6390

CE

BEDIENUNGSANLEITUNG • INSTRUCTION MANUAL
MODE D'EMPLOI • ISTRUZIONI PER L'USO • GEBRUIKSAANWIJZING
MANUAL DE INSTRUCCIONES • INSTRUKCJA OBSŁUGI
BRUGSANVISNING • BRUKSANVISNING • KÄYTTÖOHJE

D Bevor Sie einschalten ...

Wir wünschen Ihnen viel Spaß mit Ihrem neuen Gerät von „img Stage Line“. Bitte lesen Sie diese Bedienungsanleitung vor dem Betrieb gründlich durch. Nur so lernen Sie alle Funktionsmöglichkeiten kennen, vermeiden Fehlbedienungen und schützen sich und Ihr Gerät vor eventuellen Schäden durch unsachgemäßen Gebrauch. Heben Sie die Anleitung für ein späteres Nachlesen auf.

Der deutsche Text beginnt auf der Seite 4.

F Avant toute installation ...

Nous vous souhaitons beaucoup de plaisir à utiliser cet appareil "img Stage Line". Lisez ce mode d'emploi entièrement avant toute utilisation. Uniquement ainsi, vous pourrez apprendre l'ensemble des possibilités de fonctionnement de l'appareil, éviter toute manipulation erronée et vous protéger, ainsi que l'appareil, de dommages éventuels engendrés par une utilisation inadéquate. Conservez la notice pour pouvoir vous y reporter ultérieurement.

La version française se trouve page 12.

NL Voor u inschakelt ...

Wij wensen u veel plezier met uw nieuwe apparaat van "img Stage Line". Lees deze gebruikershandleiding grondig door, alvorens het apparaat in gebruik te nemen. Alleen zo leert u alle functies kennen, vermijdt u foutieve bediening en behoedt u zichzelf en het apparaat voor eventuele schade door ondeskundig gebruik. Bewaar de handleiding voor latere raadpleging.

De Nederlandstalige tekst vindt u op pagina 20.

PL Przed uruchomieniem ...

Życzymy zadowolenia z nowego produktu "img Stage Line". Dzięki tej instrukcji obsługi będą państwo w stanie poznać wszystkie funkcje tego urządzenia. Stosując się do instrukcji unikną państwo błędów i ewentualnego uszkodzenia urządzenia na skutek nieprawidłowego użytkowania. Prosimy zachować instrukcję.

Tekst polski zaczyna się na stronie 28.

S Innan du slår på enheten ...

Vi önskar dig mycket glädje med din nya "img Stage Line" produkt. Läs igenom Instruktionerna innan enheten tas i bruk. Detta för att undvika problem då enheten används samt undvika skador på enheten eller de personer som använder den. Spar bruksanvisningen för framtida bruk.

Den svenska texten börjar på sidan 36.

GB Before switching on ...

We wish you much pleasure with your new "img Stage Line" unit. Please read these operating instructions carefully prior to operating the unit. Thus, you will get to know all functions of the unit, operating errors will be prevented, and yourself and the unit will be protected against any damage caused by improper use. Please keep the operating instructions for later use.

The English text starts on page 8.

I Prima di accendere ...

Vi auguriamo buon divertimento con il vostro nuovo apparecchio di "img Stage Line". Leggete attentamente le istruzioni prima di mettere in funzione l'apparecchio. Solo così potete conoscere tutte le funzionalità, evitare comandi sbagliati e proteggere voi stessi e l'apparecchio da eventuali danni in seguito ad un uso improprio. Conservate le istruzioni per poterle consultare anche in futuro.

Il testo italiano inizia a pagina 16.

E Antes de la utilización ...

Le deseamos una buena utilización para su nuevo aparato "img Stage Line". Por favor, lea estas instrucciones de uso atentamente antes de hacer funcionar el aparato. De esta manera conocerá todas las funciones de la unidad, se prevendrán errores de operación, usted y el aparato estarán protegidos en contra de todo daño causado por un uso inadecuado. Por favor, guarde las instrucciones para una futura utilización.

La versión española comienza en la página 24.

DK Før du tænder ...

Tillykke med dit nye "img Stage Line" produkt. Læs venligst betjeningsvejledningen inden du tager enheden i brug. Kun på denne måde, lære du alle funktionerne at kende og at der opstår skader på enheden, som følge af forkert brug. Gem venligst denne vejledning til senere brug.

Den danske tekst starter på side 32.

FIN Ennen kytkemistä ...

Toivomme Sinulle paljon miellyttäviä hetkiä uuden "img Stage Line" laitteen kanssa. Ole hyvä ja lue käyttöohjeet ennen laitteen käyttöönottoa. Luettuasi käyttöohjeet voit käyttää laitetta turvallisesti ja välttyä laitteen väärinkäytöltä. Ole hyvä ja säilytä käyttöohjeet myöhempää käyttöä varten.

Käyttöohjeet löydät sivulta 40.

The logo consists of the word "img" in a stylized, blocky font, followed by "Stage Line" in a cursive script font.

www.imgstageline.com

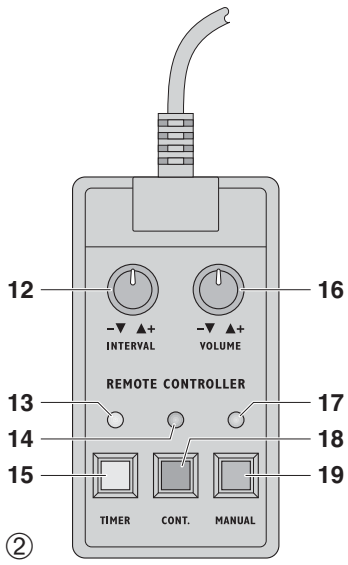
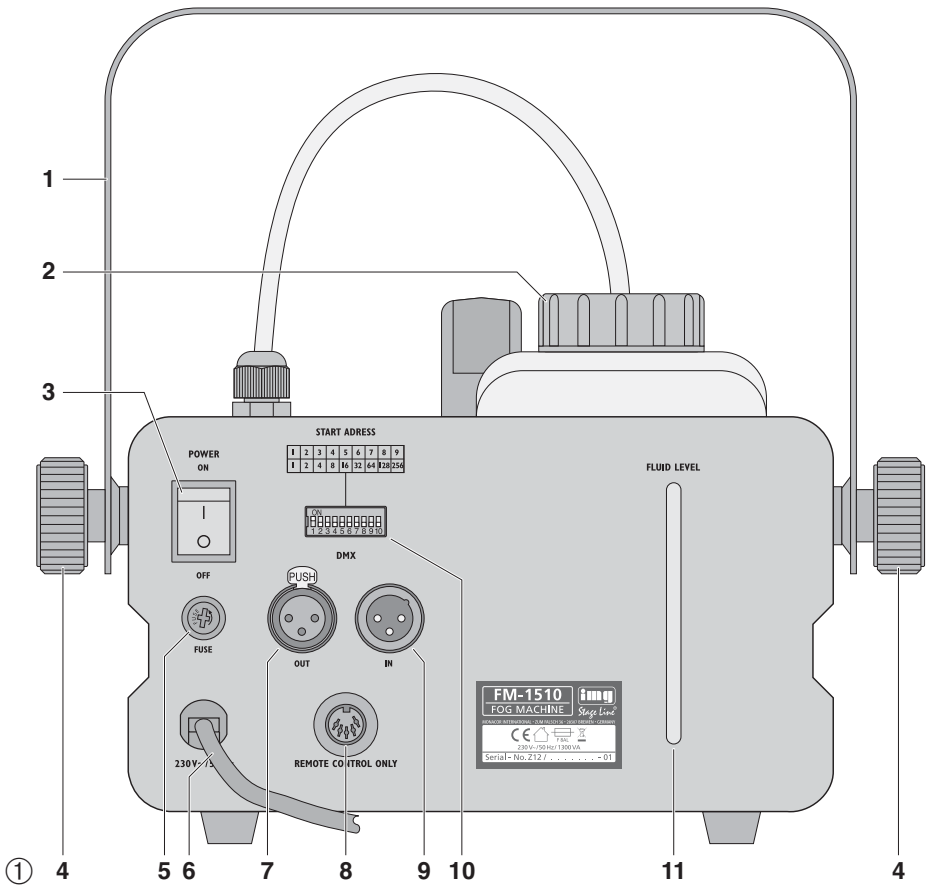

D Auf der ausklappbaren Seite 3 finden Sie alle beschriebenen Bedienelemente und Anschlüsse.

A

CH

1 Übersicht der Bedienelemente und Anschlüsse

1.1 Nebelmaschine

- 1 Montagebügel
- 2 Tankverschluss
- 3 Ein-/Ausschalter, leuchtet im Betrieb
- 4 Feststellschrauben für den Montagebügel (1)
- 5 Sicherungshalter; eine durchgebrannte Sicherung nur durch eine gleichen Typs ersetzen
- 6 Netzkabel zum Anschluss an eine Steckdose (230 V~/50 Hz)
- 7 DMX-Ausgang (XLR, 3-polig) zum Anschluss an den DMX-Eingang eines weiteren DMX-gesteuerten Gerätes
- 8 Anschluss REMOTE CONTROL ONLY für die beiliegende Fernbedienung
- 9 DMX-Eingang (XLR, 3-polig) zur Steuerung über ein DMX-Steuergerät
- 10 DIP-Schalter zur Einstellung der DMX-Adresse
- 11 Sichtfenster zur Kontrolle des Flüssigkeitsstands

1.2 Fernbedienung

- 12 Regler INTERVAL zum Einstellen der Nebelausstoßintervalle (5 – 140 Sek.) im Timer-Betrieb
- 13 Timer-Anzeige, leuchtet im Timer-Betrieb
- 14 Anzeige CONT, leuchtet im Dauerbetrieb
- 15 Taste TIMER zum Ein-/Ausschalten des Timer-Betriebs
- 16 Regler VOLUME zum Einstellen der Nebelausstoßmenge im Timer- und im Dauerbetrieb
- 17 Bereitschaftsanzeige: leuchtet, wenn der Aufheizevorgang beendet ist und Nebel ausgestoßen werden kann
- 18 Taste CONT zum Ein-/Ausschalten des Dauerbetriebs
- 19 Taste MANUAL zum Ausstoßen der maximalen Nebelmenge, solange die Taste gedrückt wird

2 Hinweise für den sicheren Gebrauch

Das Gerät entspricht allen relevanten Richtlinien der EU und ist deshalb mit **CE** gekennzeichnet.

WARNUNG Das Gerät wird mit lebensgefährlicher Netzspannung (230 V~) versorgt. Nehmen Sie deshalb nie selbst Eingriffe am Gerät vor und stecken Sie nichts durch die Lüftungsöffnungen. Es besteht die Gefahr eines elektrischen Schlages.



Beachten Sie auch unbedingt die folgenden Punkte:

- Das Gerät ist nur zur Verwendung im Innenbereich geeignet. Schützen Sie es vor Tropf- und Spritzwasser, hoher Luftfeuchtigkeit und Hitze (zulässiger Einsatztemperaturbereich 0 – 40 °C).
- Stellen Sie keine mit Flüssigkeit gefüllten Gefäße, z. B. Trinkgläser, auf das Gerät.
- Nehmen Sie das Gerät nicht in Betrieb bzw. ziehen Sie sofort den Netzstecker aus der Steckdose,
 1. wenn sichtbare Schäden am Gerät oder am Netzkabel vorhanden sind,
 2. wenn nach einem Sturz oder Ähnlichem der Verdacht auf einen Defekt besteht,
 3. wenn Funktionsstörungen auftreten.Geben Sie das Gerät in jedem Fall zur Reparatur in eine Fachwerkstatt.
- Ein beschädigtes Netzkabel darf nur durch eine Fachwerkstatt ersetzt werden.
- Ziehen Sie den Netzstecker nie am Kabel aus der Steckdose, fassen Sie immer am Stecker an.
- Wird das Gerät zweckentfremdet, nicht richtig installiert, falsch bedient oder nicht fachgerecht repariert, kann keine Haftung für daraus resultierende Sach- oder Personenschäden und keine Garantie für das Gerät übernommen werden.



Soll das Gerät endgültig aus dem Betrieb genommen werden, übergeben Sie es zur umweltgerechten Entsorgung einem örtlichen Recyclingbetrieb.

3 Einsatzmöglichkeiten

Diese Nebelmaschine erzeugt durch Verdampfen einer Nebelflüssigkeit einen Kunstnebel, der zur optimalen Inszenierung von Lichteffekten genutzt werden kann (z. B. in Diskotheken, auf der Bühne, in Party-Räumen).

Über die beiliegende Kabelfernbedienung kann die Nebelmaschine in drei Modi (manueller Betrieb, Dauerbetrieb und Timer-Betrieb) betrieben werden. Alternativ zur Fernbedienung lässt sich das Gerät auch über ein DMX-Steuergerät mit DMX512-Protokoll betreiben und so problemlos in eine professionelle Lichtenanlage integrieren.

4 Nebelflüssigkeit einfüllen

WARNUNG



1. Beim Auffüllen mit Nebelflüssigkeit darf das Gerät nicht mit der Stromversorgung verbunden sein. Ziehen Sie erst den Netzstecker aus der Steckdose!
2. Fügen Sie der Nebelflüssigkeit niemals entzündliche Flüssigkeiten jeglicher Art bei. Explosionsgefahr!
3. Das Gerät ist nicht spritzwassergeschützt. Gelangt Flüssigkeit in das Geräteinnere, lassen Sie es vor der Inbetriebnahme erst in einer Fachwerkstatt überprüfen und säubern.

- 1) Den Tankverschluss (2) abschrauben.
- 2) Die Nebelflüssigkeit (☞ Kapitel 4.1) in den Tank füllen. Eventuell daneben gelaufene Flüssigkeit sofort mit einem Tuch abwischen, damit sie nicht ins Geräteinnere gelangt.
- 3) Den Tank wieder fest verschließen.

4.1 Geeignete Nebelflüssigkeit

Von „img Stage Line“ sind folgende, für das Gerät geeignete Nebelflüssigkeiten im 5-Liter-Kanister erhältlich:

Artikel	Eigenschaft	Bestell-Nr.
NF-502L	lang anhaltender Nebeleffekt	38.1820
NF-502SL	besonders lang anhaltender Nebeleffekt	38.1830

Bei Verwendung anderer Nebelflüssigkeiten kann keine Garantie für einen ordnungsgemäßen Betrieb übernommen werden.

Der Nebelflüssigkeit können folgende Duftzusätze aus dem Sortiment von „img Stage Line“ beigefügt werden:

Artikel	Duft	Bestell-Nr.
NF-32	Vanille	38.1780
NF-62	Fruchtmix	38.1800
NF-72	Erdbeere	38.1810

Eine Flasche Duftzusatz (25 ml) ist ausreichend für 5 Liter Nebelflüssigkeit. Mehr Duftzusatz darf nicht beigefügt werden, da sonst die Nebelmaschine verstopft.

5 Aufstellen/Montage des Geräts

D**A****CH**

- Die im Gerät entstehende Wärme muss durch Luftzirkulation abgegeben werden. Achten Sie darauf, dass neben und über dem Gerät ein Freiraum von mindestens 20 cm verbleibt und die Lüftungsöffnungen am Gehäuse nicht abgedeckt sind.
- Im Betrieb wird die Nebelaustrittsdüse sehr heiß. Achten Sie darauf, dass sie einen Mindestabstand von 50 cm zu leicht entflammaren und hitzeempfindlichen Materialien hat.
- Richten Sie das Gerät so aus, dass der heiße Nebelstrom nicht direkt auf Personen trifft – Verbrennungsgefahr!

Sämtliches Verpackungsmaterial entfernen. Es dürfen sich keine Verpackungsreste an der Nebelaustrittsdüse befinden.

Das Gerät auf eine waagerechte Fläche stellen oder über den Bügel (1) montieren (z. B. mit einer Befestigungsschelle an einer Traverse). Um es genau waagrecht auszurichten, die Schrauben (4) an beiden Seiten des Bügels etwas lösen, die Position des Geräts korrigieren und die Schrauben wieder festziehen.

WARNUNG



Das Gerät muss fachgerecht und sicher montiert werden. Wird es an einer Stelle installiert, unter der sich Personen aufhalten können, muss es zusätzlich gesichert werden (z. B. durch ein Fangseil am Bügel; das Fangseil so befestigen, dass der Fallweg des Geräts nicht mehr als 20 cm betragen kann).

Hinweis: Bei Nebelmaschinen findet im Bereich der Nebelaustrittsdüse Kondensation statt. Eine erhöhte Feuchtigkeit unterhalb der Düse ist deshalb bei der Wahl des Montageorts zu berücksichtigen.

6 Anschluss bei Steuerung über die Fernbedienung

Die beiliegende Fernbedienung an die Buchse REMOTE CONTROL ONLY (8) anschließen.

7 Anschluss und Einstellung der Adresse bei DMX-Steuerung

7.1 Anschluss

Als DMX-Schnittstelle besitzt das Gerät 3-polige XLR-Anschlüsse (Kontaktbelegung: 1 = Masse, 2 = DMX-, 3 = DMX+). Zum Anschluss sollten spezielle Kabel für hohen Datenfluss verwendet werden. Normale abgeschirmte Mikrofonkabel mit einem Leitungsquerschnitt von mindestens 2 × 0,22 mm² und möglichst geringer Kapazität sind nur bei einer Gesamtkabellänge bis 100 m zu empfehlen. Bei Leitungslängen ab 150 m wird das Zwischenschalten eines DMX-Aufholverstärkers (z. B. SR-103DMX von „img Stage Line“) empfohlen. Die DMX-Verbindungen folgendermaßen herstellen:

- D** 1) Den DMX-Eingang (9) mit dem DMX-Ausgang des DMX-Steuergeräts verbinden.
- A** 2) Den DMX-Ausgang (7) mit dem DMX-Eingang des nächsten DMX-gesteuerten Geräts verbinden. Dessen Ausgang wieder mit dem Eingang des nachfolgenden Gerätes verbinden usw., bis alle DMX-gesteuerten Geräte in einer Kette angeschlossen sind.
- Die Buchse OUT (7) besitzt eine Verriegelung. Zum Herausziehen des Steckers den PUSH-Hebel herunterdrücken.
- CH** 3) Den DMX-Ausgang des letzten DMX-gesteuerten Geräts der Kette mit einem 120-Ω-Widerstand (> 0,3W) abschließen: An die Pins 2 und 3 eines XLR-Steckers den Widerstand anlöten und den Stecker in den DMX-Ausgang stecken oder einen entsprechenden Abschlussstecker (z. B. DLT-123 von „img Stage Line“) verwenden.

7.2 Einstellung der DMX-Adresse

Die Nebelmaschine belegt einen Kanal am DMX-Steuergerät. Damit sie angesteuert werden kann, muss sie auf die Adresse eingestellt werden, die am Steuergerät für sie vorgesehen ist (z. B. Adresse 1, wenn sie über den Kanal 1 des Steuergeräts gesteuert wird oder Adresse 7, wenn sie über den Kanal 7 des Steuergeräts gesteuert wird).

Die Adresse wird über die DIP-Schalter (10) als Binärzahl eingestellt. Sie ergibt sich durch die Addition der Stellenwerte (Beschriftung „1 ... 256“) derjenigen DIP-Schalter, die auf „ON“ gestellt sind, z. B.:

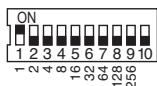

Adresse 1:
Schalter Nr. 1 auf „ON“

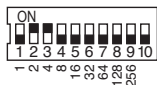

Adresse 6 (= 4 + 2):
Schalter Nr. 3 und Nr. 2 auf „ON“



Adresse 13 (= 8 + 4 + 1):
Schalter Nr. 4, Nr. 3 und Nr. 1 auf „ON“

Am einfachsten ist es, vom größtmöglichen Stellenwert auszugehen und die kleineren Werte dazuzudieren, bis sich als Summe die Adresse ergibt.

8 Inbetriebnahme

WARNUNG



1. Die Nebelaustrittsdüse wird sehr heiß. Berühren Sie sie nie während des Betriebs oder kurz danach. Verbrennungsgefahr!
2. Das Gerät darf nur von erwachsenen Personen betrieben werden und nie unbeaufsichtigt laufen.
3. Betreiben Sie das Gerät nie ohne Nebelflüssigkeit. Es besteht Brandgefahr durch Überhitzung. Außerdem kann das Gerät beschädigt werden.

- 1) Die Nebelmaschine über das Netzkabel (6) an eine Steckdose (230 V~/50 Hz) anschließen.
- 2) Vor dem Einschalten der Nebelmaschine den Füllstand des Tanks überprüfen und ggf. Nebelflüssigkeit auffüllen (☞ Kapitel 4).
- 3) Das Gerät mit dem Schalter POWER (3) einschalten, der Schalter leuchtet. Die Nebelmaschine heizt ca. 4 Minuten lang auf. Während der Aufheizphase kann noch kein Nebel ausgestoßen werden.
- 4) Ist die Aufheizphase beendet, kann Nebel ausgestoßen werden, entweder gesteuert über die Fernbedienung oder über DMX (☞ Kapitel 8.1 oder 8.2).
- 5) Nach dem Betrieb die Nebelmaschine mit dem Schalter POWER (3) ausschalten.

Für einen Transport das Gerät erst **abkühlen** lassen und den Tank **vollständig entleeren!**

Hinweis: Durch Nachtropfen von Flüssigkeit kann das Gerät auch nach einem Nebelausstoß bzw. nach dem Ausschalten noch etwas Nebel ausstoßen.

8.1 Betrieb über die Fernbedienung

Sobald die grüne LED (17) leuchtet, ist die Aufheizphase der Nebelmaschine beendet: Das Gerät ist bereit zum Nebelausstoß.

8.1.1 Manueller Betrieb

Um einen Nebelausstoß manuell auszulösen, die grüne Taste MANUAL (19) drücken: Solange sie gedrückt gehalten wird, stößt das Gerät die maximale Nebelmenge aus.

Der manuelle Betrieb hat Priorität vor dem Dauerbetrieb und dem Timer-Betrieb, d. h. beim Drücken der grünen Taste stößt das Gerät immer Nebel mit maximaler Menge aus, selbst wenn eine der anderen beiden Betriebsarten eingeschaltet ist.

8.1.2 Dauerbetrieb

Im Dauerbetrieb stößt das Gerät ständig Nebel aus.

- 1) Zum Einschalten des Dauerbetriebs die rote Taste CONT (18) drücken, so dass sie einrastet und die rote LED (14) über der Taste leuchtet.
- 2) Mit dem Regler VOLUME (16) die Nebelmenge von 0 – 100 % einstellen.
- 3) Zum Ausschalten des Dauerbetriebs die rote Taste wieder lösen.

Der Dauerbetrieb hat Priorität vor dem Timer-Betrieb, d. h. bei gedrückter roter Taste ist das Gerät auf Dauerbetrieb eingestellt, selbst wenn der Timer-Betrieb mit der Taste TIMER (15) eingeschaltet ist.

8.1.3 Timer-Betrieb

Im Timer-Betrieb stößt das Gerät automatisch Nebel in einstellbaren Zeitintervallen von 5 bis 140 Sekunden aus. Die Nebelphasen und Pausen sind dabei gleich lang.

- 1) Zum Einschalten des Timer-Betriebs die gelbe Taste TIMER (15) drücken, so dass sie einrastet und die gelbe LED (13) über der Taste leuchtet.
- 2) Mit dem Regler INTERVAL (12) die Nebelausstoßintervalle einstellen.
- 3) Mit dem Regler VOLUME (16) die Nebelmenge von 0 – 100 % einstellen.
- 4) Zum Ausschalten des Timer-Betriebs die gelbe Taste wieder lösen, die LED darüber erlischt.

8.2 DMX-Betrieb

Nach Beendigung der Aufheizphase (ca. 4 Minuten nach dem Einschalten) ist die Nebelmaschine bereit zum Nebelausstoß.

Tip: Um die Nebelbereitschaft optisch anzuzeigen, kann die beiliegende Fernbedienung mit der Buchse REMOTE CONTROL ONLY (8) verbunden werden: die grüne LED (17) leuchtet, sobald die Aufheizphase beendet ist.

- 1) Das DMX-Steuergerät einschalten.
- 2) Am DMX-Steuergerät für den Kanal, der zur Ansteuerung der Nebelmaschine verwendet wird, den gewünschten DMX-Wert einstellen.

Wert	Funktion
0 – 7	kein Nebelausstoß
8	min. Nebelausstoß
↓	↓
255	max. Nebelausstoß

Hinweis: Die Nebelmaschine lässt sich bei DMX-Betrieb nicht über die Fernbedienung steuern.

9 Reinigung

Verwenden Sie zur äußeren Reinigung nur ein trockenes, weiches Tuch, auf keinen Fall Chemikalien oder Wasser, das in das Gerät laufen könnte.

Nebelmaschinen sind aufgrund der dickflüssigen Nebelflüssigkeit und der hohen Verdampfungstemperatur für Verstopfungen anfällig. Darum wird empfohlen, nach ca. 40 Betriebsstunden eine Reinigungsflüssigkeit, bestehend aus 80 % destilliertem Wasser und 20 % Essig, durch das Gerät laufen zu lassen.

- 1) Die Nebelmaschine **vom Netz trennen** und **ausreichend abkühlen** lassen.
- 2) Den Tank vollständig entleeren.
- 3) Die Reinigungsflüssigkeit in den Tank füllen.
- 4) Das Gerät in gut durchlüfteter Umgebung mit der Reinigungsflüssigkeit so lange betreiben, bis der Tank leer ist.
- 5) Das Gerät nun wieder mit Nebelflüssigkeit befüllen und für ca. 3 Minuten Nebel erzeugen, um die Säurerückstände aus dem Gerät zu entfernen.

10 Technische Daten

- Heizleistung: 1250 W
- Aufheizzeit: ca. 4 Minuten
- Tankinhalt: 1,8 Liter
- Nebelausstoß: ca. 566 m³ pro Minute
- Stromversorgung: 230 V~/50 Hz
- Leistungsaufnahme: 1300 VA
- Abmessungen (B x H x T): . . 245 x 310 x 430 mm
- Gewicht: 6,2 kg

Änderungen vorbehalten.

1 Operating Elements and Connections

1.1 Fog machine

- 1 Mounting bracket
- 2 Tank cap
- 3 POWER switch, will light up during operation
- 4 Locking screws for the mounting bracket (1)
- 5 Fuse holder; replace a fuse that has blown by one of the same type only
- 6 Mains cable for connection to a socket (230 V~/50 Hz)
- 7 DMX output (XLR, 3 poles) for connection to the DMX input of another DMX-controlled unit
- 8 Connection REMOTE CONTROL ONLY for the remote control provided
- 9 DMX input (XLR, 3 poles) for control via a DMX controller
- 10 DIP switches for adjusting the DMX address
- 11 Window to check the fluid level

1.2 Remote control

- 12 Control INTERVAL for adjusting the fog output intervals (5 – 140 seconds) in the timer mode
- 13 Timer LED, will light up in the timer mode
- 14 LED CONT, will light up in the continuous mode
- 15 Button TIMER for activating/deactivating the timer mode
- 16 Control VOLUME for adjusting the fog output quantity in the timer mode and in the continuous mode
- 17 “Ready-to-fog” LED: will light up when the heating process is completed and the unit is ready to emit fog
- 18 Button CONT for activating/deactivating the continuous mode
- 19 Button MANUAL for emitting the maximum fog quantity while the button is pressed

2 Safety Notes

This unit corresponds to all relevant directives of the EU and is therefore marked with **CE**.

WARNING



The unit uses dangerous mains voltage (230 V~). Leave servicing to skilled personnel only. Never make any modification on the unit and do not insert anything into the air vents; otherwise you will risk an electric shock!

Please observe the following items in any case:

- The unit is suitable for indoor use only. Protect it against dripping water and splash water, high air humidity and heat (admissible ambient temperature range 0 – 40 °C).
- Do not place any vessel filled with liquid on the unit, e. g. a drinking glass.
- Do not operate the unit and immediately disconnect the mains plug from the socket
 1. if the unit or the mains cable is visibly damaged,
 2. if a defect might have occurred after the unit was dropped or suffered a similar accident,
 3. if malfunctions occur.

In any case the unit must be repaired by skilled personnel.

- A damaged mains cable must be replaced by skilled personnel only.
- Never pull the mains cable for disconnecting the mains plug from the socket, always seize the plug.
- No guarantee claims for the unit and no liability for any resulting personal damage or material damage will be accepted if the unit is used for other purposes than originally intended, if it is not correctly installed or operated, or if it is not repaired in an expert way.

● Important for U. K. Customers!

The wires in this mains lead are coloured in accordance with the following code:

green/yellow = earth

blue = neutral

brown = live

As the colours of the wires in the mains lead of this appliance may not correspond with the coloured markings identifying the terminals in your plug, proceed as follows:

1. The wire which is coloured green and yellow must be connected to the terminal in the plug which is marked with the letter E or by the earth symbol \perp , or coloured green or green and yellow.
2. The wire which is coloured blue must be connected to the terminal which is marked with the letter N or coloured black.
3. The wire which is coloured brown must be connected to the terminal which is marked with the letter L or coloured red.

Warning – This appliance must be earthed.



If the unit is to be put out of operation definitively, take it to a local recycling plant for a disposal which is not harmful to the environment.

3 Applications

By vaporizing a fog fluid, this fog machine will create artificial fog which can be used to enhance any light effects (e. g. in discotheques, on stage, in party rooms).

The cable remote control provided allows to operate the fog machine in three modes (manual mode, continuous mode and timer mode). As an alternative to the remote control, the unit can also be operated via a DMX controller with DMX512 protocol. Thus, it is easily integrated into a professional lighting system.

4 Filling Up Fog Fluid

WARNING



1. While filling up fog fluid, the unit must not be connected to the mains. Always disconnect the mains plug from the socket before filling up!
2. Never add flammable fluids of any kind to the fog fluid! Explosion hazard!
3. The unit is not splashproof. If fluid gets inside the unit, it must be cleaned and checked by skilled personnel before it is operated.

- 1) Unscrew the tank cap (2).
- 2) Fill up the tank with fog fluid (see chapter 4.1). If any fluid is spilt, wipe it off immediately with a cloth so that it will not get inside the unit.
- 3) Tightly close the tank.

4.1 Suitable fog fluid

The following fog fluids from “img Stage Line” suitable for the unit are available in 5 litre containers:

Item	Feature	Order No.
NF-502L	long fog effect	38.1820
NF-502SL	extra long fog effect	38.1830

Only use the fluids listed above, otherwise no liability will be accepted for correct operation.

The following scents by “img Stage Line” may be added to the fog fluid:

Item	Scent	Order No.
NF-32	Vanilla	38.1780
NF-62	Mixed fruit	38.1800
NF-72	Strawberry	38.1810

A bottle of scent (contents 25 ml) will be sufficient for 5 litres of fog fluid; higher quantities will clog the fog machine.

5 Setting Up/Installing the Unit



- The heat generated within the unit must be dissipated by air circulation. Make sure that a minimum space of 20 cm is provided around and above the unit and that the air vents of the housing are not covered.
- During operation the fog output nozzle will become very hot. Always ensure a minimum distance of 50 cm to easily flammable material or material sensitive to heat.
- Adjust the unit so that the hot fog stream will not directly hit persons – risk of burns!

Remove the complete packaging material. Make sure that there are no packaging remnants at the fog output nozzle.

Place the unit on a horizontal surface or mount it via its bracket (1) [e. g. on a cross arm via a mounting clip]. For exact horizontal adjustment of the unit slightly release the two screws (4) on both sides of the mounting bracket, readjust the position of the unit, then retighten the two screws.

WARNING



Mount the unit safely and expertly. If the unit is installed at a place where people may walk or sit under it, additionally secure it (e. g. by a safety rope at the bracket; fasten the safety rope in such a way that, in the event of a fall, the maximum falling distance of the unit will not exceed 20 cm).

Note: Fog machines will develop condensation around the fog output nozzle. When selecting a mounting place, take into account that moisture will accumulate below the nozzle.

6 Connection for Remote Control

Connect the remote control provided to the jack REMOTE CONTROL ONLY (8).

7 Connection and Address Adjustment for DMX Control

7.1 Connection

As a DMX interface, the unit has 3-pole XLR connections (pin configuration: 1 = ground, 2 = DMX-, 3 = DMX+). For connection, special cables for high data flow should be used. Standard microphone cables with screening and a minimum cross section of 2 × 0,22 mm² and with a capacity as low as possible can only be recommended for a total cable length of up to 100 m. For cable lengths exceeding 150 m it is recommended to insert a DMX level matching amplifier (e. g. SR-103DMX by “img Stage Line”).

Make the DMX connections as follows:

- 1) Connect the DMX input (9) to the DMX output of the DMX controller.
- 2) Connect the DMX output (7) to the DMX input of the following DMX-controlled unit. Connect its output to the input of the following unit etc. until all DMX-controlled units have been connected in a chain.

The jack OUT (7) has a latching. To remove the plug, press the PUSH lever.

- 3) Terminate the DMX output of the last DMX-controlled unit in the chain with a 120 Ω resistor (> 0.3 W): Solder the resistor to the pins 2 and 3 of an XLR plug and connect the plug to the DMX output or use a corresponding terminating plug (e.g. DLT-123 from "img Stage Line").

7.2 Adjusting the DMX address

The fog machine reserves one channel on the DMX controller. To allow activation of the fog machine, it must be adjusted to the address provided for it on the controller (e.g. address 1 if it is controlled via channel 1 of the controller or address 7 if it is controlled via channel 7 of the controller).

The address is adjusted via the DIP switches (10) as a binary number. The address will result when adding the place values (marked "1 ... 256") of the DIP switches set to "ON", e.g.:



Address 1:
Switch No. 1 set to "ON"

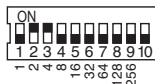

Address 6 (= 4 + 2):
Switches No. 3 and No. 2 set to "ON"

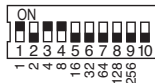

Address 13 (= 8 + 4 + 1):
Switches No. 4, No. 3 and No. 1 set to "ON"

The easiest way is to start from the highest possible place value and to add the smaller values until the address results.

8 Operation

WARNING



1. The fog output nozzle will become very hot. Never touch it during operation or shortly afterwards. Risk of burns!
2. The unit must be operated by adults only; never leave it unattended.
3. Never operate the fog machine without fog fluid, otherwise there will be a fire hazard due to overheating. Besides, the unit may be damaged.

- 1) Connect the fog machine via the mains cable (6) to a mains socket (230 V~/50 Hz).
- 2) Prior to switching on the fog machine, check the fluid level of the tank and fill up fog fluid, if required (☞ chapter 4).
- 3) Switch on the unit with the POWER switch (3): the switch will light up. The fog machine will heat up for approx. 4 minutes. While the unit is heating up, fog output will not be possible yet.
- 4) Once the heating process is completed, fog output will be possible, either via remote control or via DMX control (☞ chapter 8.1 or 8.2).
- 5) After operation, switch off the fog machine with the POWER switch (3).

Before transporting the unit, it must **cool down** and the tank must be **completely empty!**

Note: Due to residual fluid in the fog machine, the unit may still emit some fog after a fog output or after switching off.

8.1 Operation via the remote control

Once the green LED (17) lights up, the heating process of the fog machine is completed: The unit is ready to emit fog.

8.1.1 Manual mode

To manually activate a fog output, press the green button MANUAL (19): While this button is kept pressed, the unit will emit the maximum quantity of fog.

The manual mode will take priority over the continuous mode and the timer mode, i.e. when the green button is pressed, the unit will always emit the maximum quantity of fog even if one of the other operating modes is activated.

8.1.2 Continuous mode

In the continuous mode, the unit will emit fog continuously.

- 1) To activate the continuous mode, press the red button CONT (18) so that it will engage and the red LED (14) above the button will light up.
- 2) With the control VOLUME (16), adjust the fog output quantity from 0–100 %.
- 3) To deactivate the continuous mode, disengage the red button.

The continuous mode will take priority over the timer mode, i. e. when the red button is pressed, the unit is set to continuous mode even if the timer mode is activated with the button TIMER (15).

8.1.3 Timer mode

In the timer mode, the fog machine will automatically emit fog in adjustable intervals of 5 to 140 seconds. The fog times are just as long as the pauses.

- 1) To activate the timer mode, press the yellow button TIMER (15) so that it will engage and the yellow LED (13) above the button will light up.
- 2) With the control INTERVAL (12), adjust the intervals between the individual fog outputs.
- 3) With the control VOLUME (16), adjust the fog output quantity from 0–100 %.
- 4) To deactivate the timer mode, disengage the yellow button; the LED above it will be extinguished.

8.2 DMX mode

After completing the heating process (approx. 4 minutes after switching on), the fog machine is ready to emit fog.

Hint: To visually indicate that the unit is ready to emit fog, the remote control provided can be connected to the jack REMOTE CONTROL ONLY (8): once the heating process is completed, the green LED (17) will light up.

- 1) Switch on the DMX controller.
- 2) On the DMX controller, adjust the desired DMX value for the channel used for activating the fog machine.

Value	Function
0–7	no fog output
8	minimum fog output
↓	↓
255	maximum fog output

Note: In the DMX mode, the fog machine cannot be controlled via the remote control.

9 Cleaning

For cleaning the outside of the unit, only use a dry, soft cloth; never use chemicals or water which may get inside the unit.

Due to the viscosity of the fog fluid and the high vaporizing temperature, fog machines are susceptible to clogging. After approx. 40 hours of operation, it is therefore recommended to clean the unit with a fluid consisting of 80 % distilled water and 20 % vinegar.

- 1) **Disconnect** the fog machine **from the mains** and allow it to **cool down sufficiently**.
- 2) Completely empty the tank.
- 3) Fill the tank with the cleaning fluid.
- 4) Operate the unit with the cleaning fluid in a sufficiently ventilated environment until the tank is empty.
- 5) Refill the unit with fog fluid and create fog for approx. 3 minutes to remove any acid residues from the unit.

10 Specifications

Heating power:	1250 W
Heat-up time:	approx. 4 minutes
Tank capacity:	1.8 litres
Fog output:	approx. 566 m ³ per minute
Power supply:	230 V~/50 Hz
Power consumption:	1300 VA
Dimensions (W × H × D): . . .	245 × 310 × 430 mm
Weight:	6.2 kg

Subject to technical modification.

F Vous trouverez sur la page 3, dépliable, les éléments et branchements décrits.

B

CH

1 Eléments et branchements

1.1 Machine à fumée

- 1 Etrier de montage
- 2 Bouchon du réservoir
- 3 Interrupteur POWER marche/arrêt, brille pendant le fonctionnement
- 4 Vis de réglage pour l'étrier de montage (1)
- 5 Porte-fusible : tout fusible fondu doit être remplacé par un fusible de même type.
- 6 Cordon secteur à brancher à une prise secteur 230 V~/50 Hz
- 7 Sortie DMX (XLR, 3 pôles) pour brancher à l'entrée DMX d'un autre appareil géré par DMX
- 8 Prise REMOTE CONTROL ONLY pour la télécommande livrée
- 9 Entrée DMX (XLR, 3 pôles) pour la gestion via un contrôleur DMX
- 10 Interrupteurs DIP pour régler l'adresse DMX
- 11 Fenêtre de contrôle du niveau du liquide

1.2 Télécommande

- 12 Réglage INTERVAL pour les intervalles de dégagement de fumée (5 – 140 secondes) en mode Timer (programmeur)
- 13 Affichage Timer (programmeur) : brille en mode Timer
- 14 LED CONT, brille pendant le fonctionnement en continu.
- 15 Touche TIMER pour allumer/éteindre le mode Timer
- 16 Réglage VOLUME pour la quantité de fumée dégagée en modes Timer (programmeur) et continu
- 17 Témoin indiquant que l'appareil est prêt à fonctionner : brille lorsque le processus de chauffe est terminé et que la fumée peut être dégagée
- 18 Touche CONT pour allumer/éteindre le mode continu
- 19 Touche MANUAL pour un dégagement maximal de fumée tant que la touche est maintenue enfoncée

2 Conseils d'utilisation et de sécurité

Cet appareil répond à toutes les directives nécessaires de l'Union européenne et porte donc le symbole **CE**.

AVERTISSEMENT L'appareil est alimenté par une tension dangereuse en 230 V~. Ne touchez jamais l'intérieur de l'appareil et ne faites rien tomber dans les orifices de ventilation. Vous pourriez subir une décharge électrique.



Respectez scrupuleusement les points suivants :

- Cet appareil n'est conçu que pour une utilisation en intérieur. Protégez-le de tout type de projections d'eau, des éclaboussures, d'une humidité élevée et de la chaleur (plage de température de fonctionnement autorisée : 0 – 40 °C).
- En aucun cas, vous ne devez poser d'objet contenant du liquide ou un verre sur l'appareil.
- Ne faites pas fonctionner l'appareil ou débranchez-le immédiatement du secteur lorsque :
 1. des dommages visibles apparaissent sur l'appareil ou sur le cordon secteur,
 2. après une chute ou un cas similaire, vous avez un doute sur l'état de l'appareil,
 3. des dysfonctionnements apparaissent.Dans tous les cas, les dommages doivent être réparés par un technicien spécialisé.
- Tout cordon secteur endommagé ne doit être remplacé que par un technicien habilité.
- Ne débranchez jamais l'appareil en tirant sur le cordon secteur ; retirez toujours le cordon secteur en tirant la fiche.
- Nous déclinons toute responsabilité en cas de dommages matériels ou corporels résultants si l'appareil est utilisé dans un but autre que celui pour lequel il a été conçu, s'il n'est pas correctement installé, utilisé ou n'est pas réparé par une personne habilitée ; en outre, la garantie deviendrait caduque.



Lorsque l'appareil est définitivement retiré du service, vous devez le déposer dans une usine de recyclage adaptée pour contribuer à son élimination non polluante.

3 Possibilités d'utilisation

En vaporisant un fluide, la machine à fumée produit une fumée artificielle pouvant être utilisée pour une mise en scène optimale de jeux de lumière (p. ex. dans des discothèques, sur scène, dans des salles de fêtes).

Via la télécommande filaire livrée, la machine peut fonctionner sous trois modes [manuel, continu ou Timer (programmeur)]. A la place de la télécommande, l'appareil peut également être géré par un contrôleur DMX avec protocole DMX512 et ainsi être intégré très facilement dans une installation professionnelle de lumière.

4 Remplissage du liquide

AVERTISSEMENT 1. Lors du remplissage du réservoir avec du liquide de fumée, l'appareil ne doit en aucun cas être relié au secteur. Débranchez-le impérativement avant tout remplissage !



2. N'ajoutez jamais de liquides inflammables de n'importe quel type au liquide de fumée. Risque d'explosion !
3. L'appareil n'est pas protégé contre les éclaboussures. Si du liquide venait à couler dans l'appareil, ne le mettez pas en fonctionnement mais faites-le vérifier et nettoyer par un technicien spécialisé et habilité.

- 1) Dévissez le bouchon du réservoir (2).
- 2) Remplissez le réservoir avec du liquide de fumée (☞ chapitre 4.1) : si du liquide coule, essuyez immédiatement avec un chiffon, il ne doit pas pénétrer dans l'appareil.
- 3) Refermez le réservoir.

4.1 Liquides appropriés

Vous pouvez utiliser les liquides de marque "img Stage Line" suivants, en bidon de 5 litres :

Référence	Propriété	Réf. Num.
NF-502L	effet long de fumée	38.1820
NF-502SL	effet particulièrement long de fumée	38.1830

Seuls les liquides mentionnés peuvent être utilisés : dans le cas contraire, tout droit à la garantie pour un fonctionnement normal deviendrait caduque !

Les arômes suivants de "img Stage Line" peuvent être ajoutés au liquide :

Référence	Arôme	Réf. Num.
NF-32	Vanille	38.1780
NF-62	Cocktail de fruits	38.1800
NF-72	Fraise	38.1810

Une bouteille d'arôme (contient 25 ml) suffit pour 5 litres de liquide. Ne mettez pas plus d'arôme sinon la machine peut se boucher.

5 Positionnement et utilisation de l'appareil

- La chaleur dégagée par l'appareil doit être évacuée par une circulation d'air. Veillez à ce qu'une distance libre de 20 cm au moins soit respectée autour et au-dessus de l'appareil et à ce que les ouïes de ventilation sur le boîtier ne soient pas obturées.
- Pendant le fonctionnement, la buse est très chaude ; veillez à la placer à une distance de 50 cm au moins de tout matériau facilement inflammable ou sensible à la chaleur.
- Dirigez toujours l'appareil de sorte que le dégagement de fumée chaud ne touche directement aucune personne. Risque de brûlure !

Retirez l'ensemble des éléments d'emballage et assurez-vous qu'il n'en reste aucun au niveau de la buse.

Placez l'appareil sur une surface horizontale ou montez-le via l'étrier (1) [par exemple avec un collier de fixation sur une traverse]. Pour le mettre exactement à l'horizontale, desserrez les vis (4) sur les deux côtés de l'étrier de montage, corrigez la position de l'appareil et revissez les vis.

AVERTISSEMENT L'appareil doit être monté de



manière sûre et professionnelle. S'il doit être installé au-dessus de personnes, il faut en plus l'assurer (par exemple via une élingue de sécurité sur l'étrier ; fixez l'élingue de telle sorte que la chute de l'appareil ne puisse pas excéder 20 cm).

Conseil : Sur les machines à fumée, il y a de la condensation au niveau de la buse. Lorsque vous choisissez le lieu de montage, prenez en compte l'accumulation d'humidité sous la buse.

6 Branchement pour une gestion via la télécommande

Reliez la télécommande livrée à la prise REMOTE CONTROL ONLY (8).

7 Branchement et réglage de l'adresse en mode de gestion DMX

7.1 Branchement

L'appareil possède, comme interface DMX, des connexions XLR 3 pôles (configuration des contacts : 1 = masse, 2 = DMX-, 3 = DMX+). Pour le branchement, il est recommandé d'utiliser des câbles spécifiques pour des flots importants de données. L'emploi de câbles micro usuels avec blindage et une section de $2 \times 0,22 \text{ mm}^2$ au moins et une capacité la plus faible possible ne peut être recommandé que pour des

F longueurs de câble de 100 m maximum. Pour des longueurs de liaison à partir de 150 m, il est recommandé d'insérer un amplificateur DMX de signal (par exemple SR-103DMX de "img Stage Line").

B Effectuez les connexions DMX comme suit :

CH

- 1) Reliez l'entrée DMX (9) à la sortie DMX du contrôleur DMX.
- 2) Reliez la sortie DMX (7) à l'entrée DMX du prochain appareil géré par DMX ; reliez la sortie de ce dernier à l'entrée de l'appareil suivant et ainsi de suite de manière à ce que tous les appareils gérés par DMX soient reliés en une chaîne.
La prise OUT (7) possède un verrouillage. Pour retirer la fiche, enfoncez le levier PUSH.

- 3) Terminez la sortie DMX du dernier appareil à gestion DMX de la chaîne avec une résistance 120 Ω (> 0,3 W) : soudez la résistance aux pins 2 et 3 d'une fiche XLR et branchez la fiche dans la sortie DMX ou utilisez un bouchon terminal correspondant (par exemple DLT-123 de "img Stage Line").

7.2 Réglage de l'adresse DMX

La machine à fumée utilise un canal sur le contrôleur DMX. Pour pouvoir gérer la machine à fumée, elle doit être réglée sur l'adresse prévue pour elle sur le contrôleur (par exemple adresse 1, si elle est gérée via le canal 1 du contrôleur ou adresse 7 si elle est gérée via le canal 7 du contrôleur).

Réglez l'adresse via les interrupteurs DIP (10) sous forme de valeur binaire : elle s'obtient en additionnant les valeurs de position (repérage "1 ... 256") des interrupteurs DIP réglés sur "ON", par exemple :

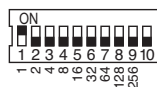

Adresse 1 : interrupteur N°1 sur "ON"

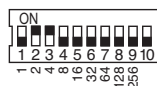

Adresse 6 (= 4 + 2) : interrupteurs N°3 et N°2 sur "ON"

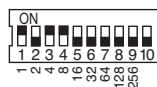

Adresse 13 (= 8 + 4 + 1) : interrupteurs N°4, N°3 et N°1 sur "ON"

Le plus simple est de partir de la valeur de position la plus grande possible et d'y ajouter les valeurs plus petites jusqu'à obtenir, en les additionnant, l'adresse.

8 Fonctionnement

AVERTISSEMENT



1. La buse est très chaude; ne la touchez pas pendant le fonctionnement ni juste après. Risque de brûlure !
2. L'appareil ne doit être manipulé que par des adultes ; ne faites-le jamais fonctionner sans surveillance.
3. Ne faites jamais fonctionner l'appareil sans liquide. En cas de surchauffe, il y a un risque d'incendie ; en outre, l'appareil pourrait être endommagé.

- 1) Reliez l'appareil via le cordon secteur (6) à une prise secteur 230 V~/50 Hz.
- 2) Avant d'allumer la machine, vérifiez le niveau du réservoir et si besoin, remplissez-le (☞ chapitre 4).
- 3) Allumez l'appareil avec l'interrupteur POWER (3), l'interrupteur brille. La machine chauffe pendant 4 minutes environ. Pendant la phase de chauffe, l'appareil ne peut pas encore dégager de la fumée.
- 4) Lorsque la phase de chauffe est terminée, la fumée peut être dégagée, soit par une gestion via la télécommande soit via DMX, (☞ chapitre 8.1 ou 8.2).
- 5) Après le fonctionnement, éteignez la machine avec l'interrupteur POWER (3).

Pour pouvoir transporter l'appareil, laissez-le **refroidir et vider entièrement** le réservoir.

Remarque : L'appareil peut encore dégager un peu de fumée après un dégagement ou après l'arrêt à cause des résidus de liquide dans la machine.

8.1 Fonctionnement via la télécommande

Dès que la LED verte (17) brille, la phase de chauffe est terminée : l'appareil est prêt à dégager de la fumée.

8.1.1 Fonctionnement manuel

Pour dégager manuellement de la fumée, appuyez sur la touche verte MANUAL (19) : tant qu'elle est enfoncée, l'appareil dégage la quantité maximale de fumée.

Le fonctionnement manuel est prioritaire sur le mode continu et le mode Timer, c'est-à-dire que lorsqu'on appuie sur la touche verte, l'appareil dégage toujours la quantité maximale de fumée même si un des deux autres modes de fonctionnement a été activé.

8.1.2 Fonctionnement continu

En mode continu, l'appareil dégage tout le temps de la fumée.

- 1) Pour activer le mode continu, appuyez sur la touche rouge CONT (18) jusqu'à ce qu'elle s'enclenche et la LED rouge (14) au-dessus de la touche brille.
- 2) Avec le réglage VOLUME (16), réglez la quantité de fumée de 0 à 100 %.
- 3) Pour désactiver le mode continu, désenclenchez la touche rouge.

Le mode continu est prioritaire sur le mode Timer, c'est-à-dire que lorsqu'on appuie sur la touche rouge, l'appareil est réglé sur le mode continu, même si le mode Timer a été activé avec la touche TIMER (15).

8.1.3 Mode Timer

En mode Timer, l'appareil émet automatiquement du brouillard à intervalles réglables de 5 à 140 secondes. Les phases de brouillard et de pause sont de la même durée.

- 1) Pour activer le mode Timer, appuyez sur la touche jaune TIMER (15) jusqu'à ce qu'elle s'enclenche et que la LED jaune (13) au-dessus de la touche brille.
- 2) Avec le réglage INTERVAL (12), réglez les intervalles entre les dégagements individuels de fumée.
- 3) Avec le réglage VOLUME (16), réglez la quantité de fumée de 0 à 100 %.
- 4) Pour désactiver le mode Timer, désenclenchez la touche jaune, la LED au-dessus s'éteint.

8.2 Mode DMX

Une fois la phase de chauffe terminée (4 minutes environ après l'allumage), la machine est prête à dégager de la fumée.

Remarque : Pour visualiser de manière optique l'état de la machine, on peut relier la télécommande livrée à la prise REMOTE CONTROL ONLY (8) : la LED verte (17) brille dès que la phase de chauffe est terminée.

- 1) Allumez le contrôleur DMX.
- 2) Sur le contrôleur DMX, réglez la valeur DMX souhaitée pour le canal à utiliser pour la gestion de la machine.

Valeur	Fonction
0 – 7	aucun dégagement de fumée
8	dégagement minimal de fumée
↓	↓
255	dégagement maximal de fumée

Remarque : En mode DMX, la machine à fumée ne peut pas être gérée via la télécommande.

9 Entretien

Pour nettoyer l'extérieur de l'appareil, utilisez uniquement un chiffon sec et doux, en aucun cas de produits chimiques ou d'eau qui pourrait pénétrer dans l'appareil.

Les machines à fumée peuvent se boucher facilement à cause de la viscosité du liquide et des hautes températures d'évaporation. C'est pourquoi, nous recommandons de faire circuler dans l'appareil, après 40 heures environ de fonctionnement, un liquide de nettoyage, composé de 80 % d'eau distillée et de 20 % de vinaigre.

- 1) **Débranchez** la machine **du secteur** et laissez-la **refroidir suffisamment**.
- 2) Videz entièrement le réservoir.
- 3) Remplissez le réservoir avec le liquide de nettoyage.
- 4) Faites fonctionner l'appareil avec le liquide de nettoyage dans un environnement bien ventilé jusqu'à ce que le réservoir soit vide.
- 5) Remplissez l'appareil à nouveau avec le liquide à fumée, faites-le fonctionner pendant 3 minutes environ pour éliminer tout résidu acide de l'appareil.

10 Caractéristiques techniques

Puissance de chauffe : 1250 W

Durée de chauffe : 4 minutes environ

Contenance du réservoir : . . 1,8 l

Débit : 566 m³ par minute environ

Alimentation : 230 V~/50 Hz

Consommation : 1300 VA

Dimensions (L x H x P) : . . . 245 x 310 x 430 mm

Poids : 6,2 kg

Tout droit de modification réservé.

I A pagina 3, se aperta completamente, vedrete sempre gli elementi di comando e i collegamenti descritti.

1 Elementi di comando e collegamenti

1.1 Macchina fumogena

- 1 Staffa di montaggio
- 2 Chiusura del serbatoio
- 3 Interruttore on/off; è acceso durante il funzionamento
- 4 Viti di bloccaggio per la staffa di montaggio (1)
- 5 Portafusibile; sostituire un fusibile difettoso sempre con uno dello stesso tipo
- 6 Cavo rete per il collegamento con una presa di rete (230 V~/50 Hz)
- 7 Uscita DMX (XLR, 3 poli) per il collegamento con l'ingresso DMX di un ulteriore apparecchio comandato DMX
- 8 Contatto REMOTE CONTROL ONLY per il telecomando in dotazione
- 9 Ingresso DMX (XLR, 3 poli) per il comando tramite un'unità di comando DMX
- 10 DIP-switch per impostare l'indirizzo DMX
- 11 Finestrino per controllare il livello del liquido

1.2 Telecomando

- 12 Regolatore INTERVAL per impostare gli intervalli di erogazione del fumo (5–140 Sec.) con funzionamento mediante timer
- 13 Spia del timer; è accesa durante il funzionamento con timer
- 14 Spia CONT, è accesa durante il funzionamento continuo
- 15 Tasto TIMER per dis/attivare il funzionamento mediante timer
- 16 Regolatore VOLUME per impostare la quantità di fumo erogato con funzionamento mediante timer e con funzionamento continuo
- 17 Spia macchina pronta: è accesa quando la fase di riscaldamento è terminata e si può erogare il fumo
- 18 Tasto CONT per dis/attivare il funzionamento continuo
- 19 Tasto MANUAL per erogare la massima quantità di fumo mentre è premuto il tasto

2 Avvertenze di sicurezza

Quest'apparecchio è conforme a tutte le direttive rilevanti dell'UE e pertanto porta la sigla **CE**.

AVVERTIMENTO



L'apparecchio funziona con pericolosa tensione di rete (230 V~). Non intervenire mai al suo interno e non inserire niente nelle fessure di aerazione! Esiste il pericolo di una scarica elettrica.

Si devono osservare assolutamente anche i seguenti punti:

- L'apparecchio è previsto solo per l'uso all'interno di locali. Proteggerlo dall'acqua gocciolante e dagli spruzzi d'acqua, da alta umidità dell'aria e dal calore (temperatura d'impiego ammessa fra 0 e 40 °C).
- Non depositare sull'apparecchio dei contenitori riempiti di liquidi, p. es. bicchieri.
- Non mettere in funzione l'apparecchio e staccare subito la spina rete se:
 1. l'apparecchio o il cavo rete presentano dei danni visibili;
 2. dopo una caduta o dopo eventi simili sussiste il sospetto di un difetto;
 3. l'apparecchio non funziona correttamente.Per la riparazione rivolgersi sempre ad un'officina competente.
- Il cavo rete, se danneggiato, deve essere sostituito solo da un laboratorio specializzato.
- Staccare il cavo rete afferrando la spina, senza tirare il cavo.
- Nel caso d'uso improprio, d'installazione sbagliata, d'impiego scorretto o di riparazione non a regola d'arte dell'apparecchio, non si assume nessuna responsabilità per eventuali danni consequenziali a persone o a cose e non si assume nessuna garanzia per l'apparecchio.



Se si desidera eliminare l'apparecchio definitivamente, consegnarlo per lo smaltimento ad un'istituzione locale per il riciclaggio.

3 Possibilità d'impiego

Questa macchina fumogena, mediante la vaporizzazione di un liquido, genera del fumo artificiale che può essere sfruttato per creare effetti di luce (p. es. in discoteche, per spettacoli, durante party).

Tramite il telecomando a cavo in dotazione, la macchina fumogena può essere controllata in tre modi (manuale, continuo, con timer). In alternativa al telecomando è possibile anche il controllo tramite un'unità di controllo DMX con protocollo DMX512 integrando l'apparecchio in questo modo senza problemi in un impianto professionale di luci.

4 Rabboccare di liquido

AVVERTIMENTO



1. Durante il riempimento con il liquido, l'apparecchio non deve essere collegato con l'alimentazione di corrente. Staccare prima la spina dalla presa di rete!
2. Non aggiungere mai al liquido dei liquidi infiammabili. Pericolo d'esplosione!
3. L'apparecchio non è protetto contro gli spruzzi d'acqua. Se del liquido penetra all'interno, prima della messa in funzione occorre far controllare e pulire l'apparecchio da un laboratorio specializzato.

- 1) Svitare la chiusura (2) del serbatoio.
- 2) Immettere il liquido (☞ Capitolo 4.1) nel serbatoio. Il liquido eventualmente rovesciato va subito tolto con un panno per escludere che possa entrare dentro l'apparecchio.
- 3) Richiudere bene il serbatoio.

4.1 Liquido adatto

"img Stage Line" mette a disposizione in taniche da 5 litri i seguenti liquidi adatti per l'apparecchio:

Articolo	Caratteristica	Codice
NF-502L	effetto fumo a lunga durata	38.1820
NF-502SL	effetto fumo a durata particolarmente lunga	38.1830

Utilizzando altri liquidi, non si assume nessuna garanzia per il funzionamento regolare dell'apparecchio.

Al liquido si possono aggiungere i seguenti aromi dal programma di "img Stage Line":

Articolo	Aroma	Codice
NF-32	Vaniglia	38.1780
NF-62	Mix di frutta	38.1800
NF-72	Fragola	38.1810

Una bottiglietta di aroma (25 ml) è sufficiente per 5 litri di liquido. Non aggiungere altri aromi per non otturare la macchina.

5 Collocamento/ montaggio della macchina

- Il calore prodotto all'interna della macchina deve poter circolare verso l'esterno. Fare in modo che vicino e sopra la macchina ci sia uno spazio libero di non meno di 20 cm e che le fessure di aerazione sul contenitore non siano coperte.
- Durante il funzionamento, l'ugello d'erogazione diventa molto caldo. Rispettare una distanza minima di 50 cm da materiali facilmente infiammabili e sensibili al calore.
- Orientare l'apparecchio in modo tale che il flusso di nebbia calda non colpisca direttamente le persone – pericolo di ustioni!

Togliere tutti i materiali d'imbballaggio. Sull'ugello d'erogazione non ci devono essere dei resti dell'imbballaggio.

Collocare l'apparecchio su una superficie orizzontale o montarlo per mezzo della staffa (1) [p.es. mediante una fascetta ad una traversa]. Per orientarla esattamente in senso orizzontale, allentare le due viti (4) ai due lati della staffa, correggere la posizione dell'apparecchio e stringere di nuovo le viti.

AVVERTIMENTO



L'apparecchio deve essere montato a regola d'arte e in modo sicuro. Se viene installato in un punto sotto il quale si possono trovare delle persone, occorre provvedere ad una protezione supplementare (p.es. per mezzo di una fune di trattenuta sulla staffa; fissare la fune in modo tale che la caduta dell'apparecchio non possa superare i 20 cm).

N.B.: Nelle macchine fumogene, vicino all'ugello d'erogazione, si manifesta della condensazione. Nella scelta del luogo di montaggio si deve quindi tener presente l'umidità aumentata sotto l'ugello.

6 Collegamento con comando tramite il telecomando

Collegare il telecomando in dotazione con la presa REMOTE CONTROL ONLY (8).

7 Collegamento e impostazione dell'indirizzo con comando DMX

7.1 Collegamento

Come interfaccia DMX, l'apparecchio è equipaggiato con contatti XLR a 3 poli (contatti: 1 = massa, 2 = DMX-, 3 = DMX+). Per il collegamento si dovrebbero usare cavi per un forte flusso di dati. L'impiego di normali cavi schermati per microfoni con sezione minima di $2 \times 0,22 \text{ mm}^2$ e con capacità possibilmente bassa è consigliabile solo nel caso di una lunghezza comples-

I siva inferiore a 100 m. Nel caso di lunghezze oltre i 150 m si consiglia l'impiego di un amplificatore DMX (p. es. SR-103DMX di "img Stage Line"). Effettuare il collegamento DMX come segue:

- 1) Collegare l'ingresso DMX (9) con l'uscita DMX dell'unità di comando DMX.
- 2) Collegare l'uscita DMX (7) con l'ingresso DMX del successivo apparecchio con comando DMX e l'uscita di quest'ultimo con l'ingresso dell'apparecchio successivo finché tutto gli apparecchi con comando DMX sono collegati formando una catena.
La presa OUT (7) possiede un bloccaggio. Per sfilare il connettore, spingere in basso la levetta PUSH.
- 3) Terminare l'uscita DMX dell'ultimo apparecchio della catena con comando DMX con un terminatore di 120Ω ($> 0,3 \text{ W}$): Saldare il terminatore ai pin 2 e 3 di un connettore XLR e inserire il connettore nell'uscita DMX oppure usare un apposito terminatore (p. es. DLT-123 di "img Stage Line").

7.2 Impostazione dell'indirizzo DMX

La macchina fumogena occupa un canale sull'unità di comando DMX. Per poterla comandare deve essere impostato l'indirizzo previsto per la macchina (p. es. indirizzo 1 se viene comandata mediante il canale 1 dell'unità di comando oppure indirizzo 7 se viene comandata mediante il canale 7).

L'indirizzo si imposta con i dip-switch (10) come numero binario. Tale numero risulta dall'addizione dei valori (scritta „1 ... 256“) dei dip-switch messi su "ON", p. es.:

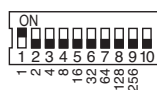

Indirizzo 1:
Dip-switch n. 1 su "ON"



Indirizzo 6 (= 4 + 2):
Dip-switch n. 3 e 2 su "ON"



Indirizzo 13 (= 8 + 4 + 1):
Dip-switch n. 4, 3 e 1 su "ON"

Il modo più semplice è partire dal valore maggiore e aggiungere i valori minori fino ad ottenere l'indirizzo come somma.

8 Messa in funzione

AVVERTIMENTO



1. L'ugello d'erogazione fumo diventa molto caldo durante il funzionamento. Non toccarlo mai con la mano durante il funzionamento o subito dopo. Pericolo di ustioni!
2. L'apparecchio deve essere usato solo da persone adulte e non deve mai funzionare senza sorveglianza.
3. Non usare mai l'apparecchio senza il liquido. Esiste il pericolo di incendio per surriscaldamento. Inoltre, l'apparecchio può subire dei danni.

- 1) Collegare la macchina fumogena con una presa di rete (230 V~/50 Hz) per mezzo del cavo rete (6).
- 2) Prima dell'accensione controllare il livello del liquido nel serbatoio e eventualmente aggiungerne (☞ Capitolo 4).
- 3) Accendere l'apparecchio con l'interruttore POWER (3), l'interruttore s'illumina. La macchina si riscalda per 4 minuti circa. Durante la fase di riscaldamento non è possibile erogare del fumo.
- 4) Al termine della fase di riscaldamento si può erogare del fumo, comandato mediante il telecomando oppure tramite DMX (☞ Capitolo 8.1 o 8.2).
- 5) Dopo l'uso spegnere la macchina con l'interruttore POWER (3).

Per un eventuale trasporto dell'apparecchio farlo prima **raffreddarsi e vuotare completamente** il serbatoio!

N. B.: Per via del gocciolio finale del liquido è possibile che un po' di fumo venga erogato anche al termine dell'erogazione oppure dopo lo spegnimento.

8.1 Funzionamento tramite il telecomando

Non appena si accende il LED verde (17), la fase di riscaldamento è terminata e la macchina è pronta per l'erogazione di fumo.

8.1.1 Funzionamento manuale

Per aver un'erogazione manuale premere il tasto verde MANUAL (19): Mentre lo si tiene premuto, l'apparecchio eroga la quantità massima di fumo.

Il funzionamento manuale ha la priorità rispetto a quello continuo o mediante timer, cioè, premendo il tasto verde, viene erogato sempre il fumo con la massima quantità anche se è attivata una delle altre modalità di funzionamento.

8.1.2 Funzionamento continuo

Con questa modalità, l'apparecchio eroga continuamente del fumo.

- 1) Per attivare il funzionamento continuo premere il tasto rosso CONT (18) fino allo scatto e il LED rosso LED (14) sopra il tasto rimane acceso.
- 2) Con il regolatore VOLUME (16) impostare la quantità di fumo fra 0 – 100 %.
- 3) Per disattivare il funzionamento continuo sbloccare il tasto rosso.

Il funzionamento continuo ha la priorità rispetto a quello mediante timer, cioè, premendo il tasto rosso, è attivato il funzionamento continuo anche se è attivato il funzionamento mediante timer con il tasto TIMER (15).

8.1.3 Funzionamento mediante timer

Durante il funzionamento mediante timer, l'apparecchio eroga il fumo automaticamente ad intervalli regolabili fra 5 e 140 secondi. In questo caso, le fasi di fumo e di pausa sono di lunghezza identica.

- 1) Per attivare il funzionamento mediante timer premere il tasto giallo TIMER (15) fino allo scatto; il LED giallo (13) sopra il tasto si accende.
- 2) Con il regolatore INTERVAL (12) impostare gli intervalli d'erogazione.
- 3) Con il regolatore VOLUME (16) impostare la quantità di fumo fra 0 – 100 %.
- 4) Per disattivare il funzionamento mediante timer sbloccare il tasto giallo; il LED sovrastante si spegne.

8.2 Funzionamento con DMX

Al termine della fase di riscaldamento (ca. 4 minuti dopo l'accensione), la macchina fumogena è pronta per l'erogazione di fumo.

Un consiglio: Per indicare visivamente la disponibilità all'erogazione, è possibile collegare il telecomando in dotazione con la presa REMOTE CONTROL ONLY (8): Il LED verde (17) si accende non appena la fase di riscaldamento è terminata.

- 1) Accendere l'unità di comando DMX.
- 2) Sull'unità di comando DMX impostare, per il canale necessario per comandare la macchina fumogena, il valore DMX desiderato.

Valore	Funzione
0 – 7	nessuna erogazione
8	erogazione min.
↓	↓
255	erogazione max.

N. B.: Durante il funzionamento con DMX, la macchina fumogena non può essere comandata tramite il telecomando.

La MONACOR® INTERNATIONAL GmbH & Co. KG si riserva ogni diritto di elaborazione in qualsiasi forma delle presenti istruzioni per l'uso. La riproduzione – anche parziale – per propri scopi commerciali è vietata.

9 Pulizia

Per la pulizia esterna usare solo un panno asciutto, morbido, in nessun caso prodotti chimici o acqua che potrebbe penetrare nell'apparecchio.

Per via del liquido molto denso e dell'alta temperatura d'evaporazione, le macchine fumogene sono facilmente soggette ad otturazioni. Perciò è consigliabile, dopo 40 ore di funzionamento circa, immettere nella macchina un liquido detergente composto al 80 % da acqua distillata e al 20 % da aceto.

- 1) **Staccare** la macchina fumogena **dalla rete e farla raffreddarsi**.
- 2) Svuotare completamente il serbatoio.
- 3) Immettere il liquido detergente nel serbatoio.
- 4) Far funzionare l'apparecchio con detto liquido, in un ambiente bene ventilato, finché il serbatoio non è vuoto.
- 5) Riempire l'apparecchio nuovamente con il liquido fumogeno e produrre per 3 minuti circa del fumo per eliminare i residui di acidi dall'apparecchio.

10 Dati tecnici

Potenza di riscaldamento: ... 1250 W
 Tempo di riscaldamento: ... ca. 4 minuti
 Serbatoio: ... 1,8 litri
 Erogazione fumo: ... ca. 566 m³ al minuto
 Alimentazione: ... 230 V~/50 Hz
 Potenza assorbita: ... 1300 VA
 Dimensioni (l x h x p): ... 245 x 310 x 430 mm
 Peso: ... 6,2 kg

Con riserva di modifiche tecniche.

1 Overzicht van de bedieningselementen en aansluitingen

1.1 Rookmachine

- 1 Montagebeugel
- 2 Schroefdop
- 3 In-/uitschakelaar, licht op tijdens het gebruik
- 4 Vastzetschroeven voor de montagebeugel (1)
- 5 Zekeringhouder; vervang een gesmolten zekering uitsluitend door een zekering van hetzelfde type
- 6 Netsnoer voor de aansluiting op een stopcontact (230 V~/50 Hz)
- 7 DMX-signaaluitgang (XLR, 3-polig) voor de aansluiting op de DMX-ingang van een volgend DMX-gestuurd apparaat
- 8 Aansluiting REMOTE CONTROL ONLY voor de bijgeleverde afstandsbediening
- 9 DMX-ingang (XLR, 3-polig) voor het besturen via een DMX-besturingsapparaat
- 10 DIP-schakelaars voor het instellen van het DMX-adres
- 11 Peilglas voor controle van het vloeistofpeil

1.2 Afstandsbediening

- 12 Regelaar INTERVAL voor het instellen van de rookuitblaasintervallen (5 – 140 seconden) in timerwerking
- 13 Timer-LED, licht op bij timerwerking
- 14 Led CONT, licht continu op bij continuwerking
- 15 Toets TIMER voor het in-/uitschakelen van de timerwerking
- 16 Regelaar VOLUME voor het instellen van het rookuitblaasvolume in timer- en continuwerking
- 17 Standby-LED: licht op, wanneer het apparaat is opgewarmd en de rook kan worden uitgeblazen
- 18 Toets CONT voor het in-/uitschakelen van de continue werking
- 19 Toets MANUAL om de maximale hoeveelheid rook uit te blazen, zolang de toets wordt ingedrukt

2 Veiligheidsvoorschriften

Het apparaat is in overeenstemming met alle relevante EU-Richtlijnen en is daarom gekenmerkt met **CE**.

WAARSCHUWING De netspanning (230 V~) van het



apparaat is levensgevaarlijk. Open het apparaat niet, en zorg dat u niets in de ventilatieopeningen steekt. U loopt het risico van een elektrische schok.

Let eveneens op het volgende:

- Het apparaat is enkel geschikt voor gebruik binnenshuis. Vermijd druipe- en spatwater, uitzonderlijk warme plaatsen en plaatsen met een hoge vochtigheid (toegestaan omgevingstemperatuurbereik: 0 – 40 °C).
- Plaats geen bekertjes met vloeistof zoals drinkglazen etc. op het apparaat.
- Schakel het toestel niet in resp. trek onmiddellijk de stekker uit het stopcontact,
 1. wanneer het apparaat of het netsnoer zichtbaar beschadigd is,
 2. wanneer er een defect zou kunnen optreden nadat het apparaat bijvoorbeeld is gevallen,
 3. wanneer het apparaat slecht functioneert.Het apparaat moet in elk geval worden hersteld door een gekwalificeerd vakman.
- Een beschadigd netsnoer mag alleen in een erkende werkplaats worden vervangen.
- Trek de stekker nooit met het snoer uit het stopcontact, maar steeds met de stekker zelf.
- In geval van ongeoorloofd of verkeerd gebruik, verkeerde installatie, foutieve bediening of van herstelling door een niet-gekwalificeerd persoon vervalt de garantie en de verantwoordelijkheid voor hieruit resulterende materiële of lichamelijke schade.



Wanneer het apparaat definitief uit bedrijf wordt genomen, bezorg het dan voor milieuvriendelijke verwerking aan een plaatselijk recyclebedrijf.

3 Toepassingen

Deze rookmachine genereert door het verdampen van een rookvloeistof een kunstrook die voor de optimale inscenering van lichteffecten kan worden gebruikt (b.v. in discotheken, op het podium, in feestzalen).

Via de bijgeleverde kabelafstandsbediening kan de rookmachine in drie modussen (handbediening, continuering en timerwerking) worden gebruikt. In plaats van via de afstandsbediening kunt u het apparaat ook via een DMX-besturingsapparaat met DMX512-protocol gebruiken, en het zo probleemloos in een professionele lichtinstallatie integreren.

4 Rookvloeistof vullen

WAARSCHUWING  1. Bij het vullen met rookvloeistof mag het apparaat niet op de voedingsspanning zijn aangesloten. Trek dus eerst de netstekker uit het stopcontact!

2. Voeg aan de rookvloeistof nooit ontvlambare vloeistoffen van welke aard ook toe. Explosiegevaar!

3. Het apparaat is niet spatwaterdicht. Als er vloeistof in het binnenwerk geraakt, laat u het apparaat eerst in een werkplaats controleren en reinigen, alvorens het in gebruik te nemen.

- 1) Draai de schroefdrop (2) los.
- 2) Giet de rookvloeistof (☞ Hoofdstuk 4.1) in de tank. Veeg eventueel ernaast gelopen vloeistof onmiddellijk op met een droge doek, zodat het niet in het binnenwerk geraakt.
- 3) Sluit de tank opnieuw goed af.

4.1 Geschikte rookvloeistof

Van “img Stage Line” zijn volgende voor het apparaat geschikte rookvloeistoffen verkrijgbaar in 5-vijfliterbussen:

Artikel	Eigenschap	Bestelnr.
NF-502L	lang aanhoudend rookeffect	38.1820
NF-502SL	bijzonder lang aanhoudend rookeffect	38.1830

Bij gebruik van andere rookvloeistoffen kan geen garantie worden gegeven wat betreft een reglementair gebruik.

Aan de rookvloeistof kunnen volgende geursubstanties uit het gamma van “img Stage Line” worden toegevoegd:

Artikel	Geur	Bestelnr.
NF-32	Vanille	38.1780
NF-62	Vruchtenmix	38.1800
NF-72	Aardbeien	38.1810

Een flesje geursubstantie (inhoud 25 ml) is voldoende voor 5 liter rookvloeistof. Voeg niet meer geurende substantie toe, omdat de rookmachine anders verstopt raakt.

5 Het apparaat installeren/monteren



- De warmte die in het toestel ontstaat, moet door ventilatie afgevoerd worden. Zorg dat er naast en boven het apparaat een vrije ruimte van ten minste 20 cm in acht wordt genomen, en dat de ventilatieopeningen van de behuizing niet zijn afgedekt.
- Tijdens het gebruik wordt de rookblaasmond zeer heet. Zorg dat deze zich op een minimale afstand van 50 cm van licht ontvlambare en warmtegevoelige materialen bevindt.
- Stel het apparaat zo op, dat de hete rook niet rechtstreeks op personen geblazen wordt – gevaar voor brandwonden!

Verwijder alle verpakkingsmateriaal. Er mogen geen verpakkingsresten rond de rookblaasmond blijven liggen.

Plaats het apparaat op een horizontaal oppervlak of monteer het via de beugel (1) (b.v. met behulp van een bevestigingsklem aan een brug). Om het apparaat exact horizontaal op te stellen, draait u de schroeven (4) aan beide zijden van de beugel ietwat los, corrigeert u de positie van het apparaat en draait u de schroeven opnieuw vast.

WAARSCHUWING  Het apparaat moet deskundig en veilig worden gemonteerd. Als het op een plek wordt geïnstalleerd, waar personen onder kunnen komen staan, moet het extra worden beveiligd (b.v. door een hijskabel aan de beugel; bevestig de hijskabel zo dat het apparaat niet meer dan 20 cm kan vallen).

Opmerking: Tijdens het gebruik van rookmachines ontstaat er condens rond de rookblaasmond. Houd daarom rekening met een toename van de vochtigheid onder de rookblaasmond, wanneer u de montageplaats kiest.

6 Aansluiting bij besturing via de afstandsbediening

Sluit de bijgeleverde afstandsbediening aan op de jack REMOTE CONTROL ONLY (8).

7 Aansluiting en instelling van het adres bij DMX-sturing

7.1 Aansluiting

Als DMX-interface heeft het apparaat 3-polige XLR-aansluitingen met volgende penconfiguratie: 1 = massa, 2 = DMX-, 3 = DMX+. Voor de aansluiting moeten speciale kabels voor hoge gegevensstromen worden gebruikt. Normale afgeschermde microfoonkabels met een leidingdiameter van ten minste $2 \times 0,22 \text{ mm}^2$ en een zo gering mogelijke capaciteit zijn alleen bij

een totale kabellengte tot 100 m aan te bevelen. Bij kabellengten vanaf 150 m is het aanbevolen om een DMX-ophaalversterker tussen te schakelen (b.v. SR-103DMX van "img Stage Line"). Breng de DMX-verbindingen als volgt tot stand:

- 1) Verbind de DMX-ingang (9) met de DMX-uitgang van het DMX-besturingsapparaat.
- 2) Verbind de DMX-uitgang (7) met de DMX-ingang van het volgende DMX-gestuurde apparaat. Verbind de uitgang hiervan opnieuw met de ingang van het nageschakelde apparaat etc., tot alle DMX-gestuurde apparaten in een kring zijn aangesloten.
De jack OUT (7) is uitgerust met een vergrendeling. Om de stekker eruit te trekken, drukt u de PUSH-hendel omlaag.

- 3) Sluit de DMX-uitgang van het laatste DMX-gestuurde apparaat in de ketting af met een weerstand van 120Ω ($> 0,3 \text{ W}$): Soldeer de weerstand vast aan de pinnen 2 en 3 van een XLR-stekker en plug de stekker in de DMX-uitgang, of gebruik een overeenkomstige afsluitstekker (b.v. DLT-123 van "img Stage Line").

7.2 Het DMX-adres instellen

De rookmachine bezet een kanaal op het DMX-besturingsapparaat. Om de rookmachine te kunnen aansturen, moet ze op het adres worden ingesteld, dat op het besturingsapparaat voor de machine is voorzien (b.v. adres 1, als ze via kanaal 1 van het besturingsapparaat wordt gestuurd of adres 7, als ze via kanaal 7 van de besturingsapparaat wordt gestuurd).

Het adres wordt via de via DIP-schakelaars (10) als binair getal ingesteld. Het is het resultaat van de optelling van de plaatswaarden (opschrift "1 ... 256") van de betreffende DIP-schakelaars die op "ON" zijn ingesteld, b.v.:



Adres 1:
schakelaar nr. 1 op "ON"

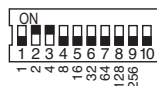

Adres 6 (= 4 + 2):
schakelaars nr. 3 en nr. 2 op "ON"

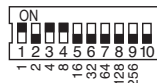

Adres 13 (= 8 + 4 + 1):
schakelaars nr. 4, nr. 3 en nr. 1 op "ON"

Het is het makkelijkst om uit te gaan van de grootste mogelijke plaatswaarde en de kleinere waarden erbij op te tellen: de resulterende som is dan het adres.

8 Ingebruikneming

WAARSCHUWING



1. De rookblaasmond wordt zeer heet. Raak deze nooit aan tijdens of kort na gebruik. Gevaar voor brandwonden!
2. Het apparaat mag alleen door volwassen personen en nooit zonder toezicht worden gebruikt.
3. Gebruik het apparaat nooit zonder rookvloeistof. Er bestaat brandgevaar door oververhitting. Bovendien kan het apparaat schade oplopen.

- 1) Sluit de rookmachine via het netsnoer (6) aan op een stopcontact (230 V~/50 Hz).
- 2) Controleer het peil in de tank, alvorens de rookmachine in te schakelen, en vul zo nodig rookvloeistof bij (☞ hoofdstuk 4).
- 3) Schakel het apparaat in met de POWER-schakelaar (3); de schakelaar licht op. De rookmachine warmt gedurende ca. 4 minuten op. Tijdens de opwarmingsfase kan er nog geen rook geblazen worden.
- 4) Als de opwarmfase beëindigd is, kan er rook worden geblazen, ofwel gestuurd via de afstandsbediening ofwel via DMX (☞ hoofdstuk 8.1 of 8.2).
- 5) Schakel de rookmachine na gebruik uit met de schakelaar POWER (3).

Laat het apparaat eerst **afkoelen** en maak de tank **volledig leeg, alvorens het apparaat te transporteren!**

Opmerking: Door nadruppelen van vloeistof kan het apparaat ook na een rookuitstoot resp. na het uitschakelen nog wat rook uitblazen.

8.1 Gebruik via de afstandsbediening

Zodra de groene LED (17) oplicht, is de opwarmfase van de rookmachine beëindigd: Het apparaat is klaar om rook uit te blazen.

8.1.1 Handbediening

Om rook handmatig uit te storten, drukt u op de groene toets MANUAL (19): zolang deze wordt ingedrukt, stoot het apparaat de maximale hoeveelheid rook uit.

De handbediening heeft prioriteit op de continuïteit en de timerwerking, d.w.z. bij het drukken van de groene toets stoot het apparaat steeds rook volgens het max. debiet uit, zelfs als een van de andere gebruiksmodussen is ingeschakeld.

8.1.2 Continuïterwerking

In de continuïterwerking blaas het apparaat continu rook uit.

- 1) Om de continuïterwerking in te schakelen, drukt u op de rode knop CONT (18), zodat deze vast klikt en de rode led (14) boven de toets licht op.
- 2) Stel met de regelaar VOLUME (16) het rookvolume in van 0 – 100 %.
- 3) Om de continuïterwerking op te heffen, drukt u opnieuw op de rode toets.

De continuïterwerking heeft prioriteit op de timerwerking, d. w. z. bij ingedrukt rode toets is het apparaat op continuïterwerking ingesteld, zelfs als de timerwerking met de toets TIMER (15) is ingeschakeld.

8.1.3 Timerwerking

In het timerbedrijf stoot het apparaat automatisch rook uit volgens regelbare tijdsintervallen van 5 tot 140 seconden. De rookuitstootfasen en pauzes zijn daarbij even lang.

- 1) Om de timerwerking in te schakelen, drukt u op de gele toets TIMER (15), zodat deze vergrendelt en de gele LED (13) boven de toets oplicht.
- 2) Met de regelaar INTERVAL (12) stelt u de rookuitblaasintervallen in.
- 3) Stel met de regelaar VOLUME (16) het rookvolume in van 0 – 100 %.
- 4) Om de timerwerking uit te schakelen, laat u de gele toets opnieuw los; de LED erboven gaat uit.

8.2 DMX-gebruik

Na het beëindigen van de opwarmfase (ca. 4 minuten na het inschakelen) is de rookmachine klaar om rook uit te blazen.

Tip: Om optisch aan te geven dat de rookmachine klaar is om rook uit te blazen, kunt u de bijgeleverde afstandsbediening verbinden met de jack REMOTE CONTROL ONLY (8): de groene LED (17) licht op, zodra de opwarmfase is beëindigd.

- 1) Schakel het DMX-besturingsapparaat in.
- 2) Stel op het DMX-besturingsapparaat voor het kanaal dat voor de aansturing van de rookmachine wordt gebruikt, de gewenste DMX-waarde in.

Waarde	Functie
0 – 7	geen rookuitstoot
8	min. rookuitstoot
↓	↓
255	max. rookuitstoot

Opmerking: Bij DMX-gebruik kunt u de rookmachine niet via afstandsbediening sturen.

9 Reiniging

Gebruik voor de reiniging van de buitenzijde enkel een droge, zachte doek; gebruik in geen geval chemicaliën of water, die in het apparaat terecht kunnen komen.

Rookmachines zijn omwille van de dikvloeibare rookvloeistof en de hoge verdampingstemperatuur vatbaar voor verstoppingen. Het is daarom aanbevelen na ca. 40 bedrijfsuren een reinigingsvloeistof op basis van 80 % gedistilleerd water en 20 % azijn door het apparaat te laten lopen.

- 1) **Trek de stekker** van de rookmachine **uit het stopcontact** en laat de machine **voldoende afkoelen**.
- 2) Tap de tank volledig af.
- 3) Vul reinigingsvloeistof in de tank.
- 4) Gebruik het apparaat in een goed verluchte omgeving met de reinigingsvloeistof tot de tank leeg is.
- 5) Vul het apparaat nu opnieuw met rookvloeistof en produceer gedurende zo'n 3 minuten rook om de zuurresten uit het apparaat te verwijderen.

10 Technische gegevens

Verwarmingsvermogen: 1250 W

Opwarmingstijd: ca. 4 minuten

Tankinhoud: 1,8 liter

Rookvolume: ca. 566 m³ per minuut

Voedingsspanning: 230 V~/50 Hz

Vermogensverbruik: 1300 VA

Afmetingen (B x H x D): 245 x 310 x 430 mm

Gewicht: 6,2 kg

Wijzigingen voorbehouden.

E Puede encontrar todos los elementos de funcionamiento y las conexiones que se describen en la página 3 desplegable.

1 Elementos de Funcionamiento y Conexiones

1.1 Máquina de Humo

- 1 Soporte de montaje
- 2 Tapón de la garrafa
- 3 Interruptor POWER, se ilumina durante el funcionamiento
- 4 Tornillos de cierre para el soporte de montaje (1)
- 5 Compartimento del fusible, cambie fusible fundido sólo por otro del mismo tipo
- 6 Cable de corriente para conectar a un enchufe (230 V~/50 Hz)
- 7 Salida DMX (XLR 3 polos) para conectar a la entrada DMX de otro aparato controlado por DMX
- 8 Conexión REMOTE CONTROL ONLY para el control remoto entregado
- 9 Entrada DMX (XLR, 3 polos) para manejo mediante controlador DMX
- 10 Interruptores DIP para ajustar la dirección DMX
- 11 Ventana de control del nivel del líquido

1.2 Control remoto

- 12 Control INTERVAL para ajustar los intervalos de salida de humo (5–140 segundos) en el temporizador
- 13 LED Timer, se ilumina con el modo temporizador
- 14 LED CONT, se iluminará en el modo continuo
- 15 Botón TIMER para activar/desactivar el modo temporizador
- 16 Control VOLUME para ajustar la cantidad de salida de humo en modo continuo y en modo temporizador
- 17 LED “preparado para el humo”: Se ilumina cuando el proceso de calentamiento se ha completado y el aparato está listo para expulsar el humo
- 18 Botón CONT para activar/desactivar el modo continuado
- 19 Botón MANUAL para emitir la máxima cantidad de humo mientras se pulsa el botón

2 Notas de Seguridad

Este aparato cumple con todas las directivas relevantes por la UE y por lo tanto está marcado con el símbolo **CE**.

ADVERTENCIA El aparato utiliza un voltaje peligroso (230 V~). Deje el mantenimiento en manos del personal cualificado. No haga nunca ninguna modificación en el aparato y no introduzca nada por las rejillas de ventilación; de lo contrario podría sufrir una descarga.



Preste atención a los siguientes puntos bajo cualquier circunstancia:

- El aparato está adecuado sólo para utilizarlo en interiores. Proteja el aparato de goteos y salpicaduras, elevada humedad del aire y calor (temperatura ambiente admisible: 0–40 °C).
- No coloque ningún recipiente con líquido encima del aparato, p. ej. un vaso.
- No utilice el aparato y desconecte inmediatamente la toma de corriente del enchufe si:
 1. El aparato o el cable de corriente están visiblemente dañados.
 2. El aparato ha sufrido daños después de una caída o accidente similar.
 3. No funciona correctamente.Sólo el personal cualificado puede reparar el aparato bajo cualquier circunstancia.
- Un cable de corriente dañado sólo puede repararse por el personal cualificado.
- No tire nunca del cable para desconectar el enchufe de la toma de corriente, tire siempre del enchufe.
- No podrá reclamarse garantía o responsabilidad alguna por cualquier daño personal o material resultante si el aparato se utiliza para otros fines diferentes a los originalmente concebidos, si no se instala o se utiliza adecuadamente o no se repara por expertos.



Si va a poner el aparato definitivamente fuera de servicio, llévalo a la planta de reciclaje más cercana para que su eliminación no sea perjudicial para el medioambiente.

3 Aplicaciones

Mediante la vaporización de un líquido de humo, esta máquina de humo crea humo artificial que puede utilizarse para realzar cualquier efecto luminoso (p. ej. en discotecas, escenarios, o en salas de fiestas).

El control remoto por cable que se entrega permite utilizar la máquina de humo en tres modos (manual, continuo o por temporizador). Como alternativa al control remoto, el aparato también puede utilizarse mediante un controlador DMX con protocolo DMX512. De este modo, puede integrarse fácilmente en un sistema de iluminación profesional.

4 Llenar de Líquido de Humo

ADVERTENCIA



1. Durante el llenado de líquido de humo, el aparato no puede estar conectado a la corriente. Desconecte siempre la toma de corriente del enchufe antes del llenado.
2. No añada nunca líquidos inflamables de cualquier tipo al líquido de humo. Corre peligro de explosión.
- 3 El aparato no es resistente a las salpicaduras. Si el líquido cae dentro del aparato, tiene que limpiarse y comprobarse por personal cualificado antes de utilizarla.

- 1) Desenrosque el tapón de la garrafa (2).
- 2) Llene la garrafa con líquido de humo (véase apartado 4.1). Si se vierte líquido, pase inmediatamente un trapo de modo que no se vierta en el aparato.
- 3) Cierre con fuerza la garrafa.

4.1 Líquido de humo adecuado

Los siguientes líquidos de humo de “img Stage Line” adecuados para el aparato están disponibles en garrafas de 5 litros:

Artículo	Característica	Nº de ref.
NF-502L	Efecto humo largo	38.1820
NF-502SL	Efecto humo extra-largo	38.1830

Utilice sólo los líquidos listados anteriormente o no podrá reclamarse ninguna responsabilidad por el correcto funcionamiento.

Pueden añadirse los siguientes aromas de “img Stage Line” al líquido de humo:

Artículo	Aroma	Nº de ref.
NF-32	Vainilla	38.1780
NF-62	Frutas variadas	38.1800
NF-72	Fresa	38.1810

Un frasco de aroma (contiene 25 ml) es suficiente para 5 litros de líquido de humo; cantidades superiores pueden atascar la máquina de humo.

5 Ajuste/Instalación del Aparato

E

- El calor generado en el interior del aparato tiene que disiparse con la circulación del aire. Asegúrese de que hay un espacio mínimo de 20 cm alrededor y por encima del aparato y de que las rejillas de ventilación del aparato no están cubiertas.
- Durante el funcionamiento, la boquilla de salida de humo alcanza temperaturas muy elevadas. Mantenga siempre una distancia mínima de 50 cm con cualquier material inflamable o sensible al calor.
- Dirija siempre el aparato de manera a que el humo caliente destacado no toque directamente ninguna persona por el riesgo de quemadura que supondría.

Quite completamente todo el material de embalaje. Asegúrese de que no queda ningún resto del embalaje en la boquilla de salida de humo.

Coloque el aparato en una superficie horizontal o móntelo mediante su soporte (1) [p. ej. en un brazo mediante una pinza de montaje]. Para un ajuste horizontal exacto del aparato, afloje levemente los 2 tornillos (4) en ambos lados del soporte de montaje, ajuste de nuevo la posición del aparato y apriete los 2 tornillos.

ADVERTENCIA



Monte el aparato de un modo experto y seguro. Si se instala el aparato en un lugar en el que la gente puede pasar o sentarse bajo él, asegúrelo adicionalmente (p. ej. con un cable de seguridad; fije el cable de modo que, en caso de caída, la distancia máxima de caída del aparato no supere los 20 cm).

Nota: Las máquinas de humo crean condensación alrededor de la boquilla de salida de humo. Cuando elija un lugar de montaje, tenga en cuenta que se acumulará polvo bajo la boquilla.

6 Conexión para el Control Remoto

Conecte el control remoto entregado a la toma REMOTE CONTROL ONLY (8).

7 Conexión y Ajuste de Dirección para el Control DMX

7.1 Conexión

Como interfaz DMX, el aparato tiene conexiones XLR de 3 polos (configuración de pines: 1 = Masa, 2 = DMX-, 3 = DMX+). Se recomienda utilizar cables especiales de alta transmisión de datos para la conexión. Los cables estándares de micrófono con blindaje y con un corte de sección mínimo de $2 \times 0,22 \text{ mm}^2$ y con una capacidad tan baja como sea posible sólo se

E recomiendan para un cableado de hasta 100 m. Para cableados de más de 150 m se recomienda insertar un amplificador DMX adecuado (p. ej. SR-103DMX de "img Stage Line").

Haga las conexiones DMX como se muestra a continuación:

- 1) Conecte la entrada DMX (9) a la salida DMX del controlador DMX.
- 2) Conecte la salida DMX (7) a la entrada DMX del siguiente aparato controlado por DMX. Conecte su salida a la entrada del siguiente aparato, etc., hasta que todos los aparatos controlados por DMX se hayan conectado en una cadena.

La toma OUT (7) tiene un seguro. Para quitar el enchufe, pulse la palanca PUSH.

- 3) Termine la salida DMX del último aparato controlado por DMX de la cadena con un resistor de $120\ \Omega$ ($> 0,3\ W$): Suelde el resistor a los pines 2 y 3 de una toma XLR y conecte la toma a la salida DMX o utilice el tapón adecuado (p. ej. DLT-123 de "img Stage Line").

7.2 Ajuste de la dirección DMX

La máquina de humo reserva un canal en el controlador DMX. Para permitir la activación de la máquina de humo, tiene que ajustarse a la dirección provista para ello en el controlador (p. ej. la dirección 1 si se controla mediante el canal 1 del controlador o la dirección 7 si se controla mediante el canal 7 del controlador).

La dirección se ajusta mediante los interruptores DIP (10) como número binario. La dirección es el resultado de sumar los valores (marcados como "1 ... 256") de los interruptores DIP colocados en "ON", p. ej.:

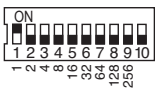

Dirección 1:
interruptor 1 en "ON"



Dirección 6 (= 4 + 2):
interruptores 3 y 2 en "ON"



Dirección 13 (= 8 + 4 + 1):
interruptores 4, 3 y 1 en "ON"

El modo más fácil es empezar por el valor más alto posible e ir añadiendo valores más pequeños hasta dar con la dirección.

8 Funcionamiento

ADVERTENCIA 1. La boquilla de salida de humo alcanza temperaturas muy elevadas. No la toque nunca durante el funcionamiento o poco después de utilizarla. Existe peligro de quemaduras.



2. El aparato sólo puede utilizarse por adultos; tiene que estar siempre vigilado.
3. No utilice nunca la máquina de humo sin líquido de humo, de lo contrario existe peligro de incendio debido al sobrecalentamiento. Además, puede dañarse el aparato.

- 1) Conecte la máquina de humo mediante el cable de corriente (6) a una toma de corriente (230 V~/50 Hz).

- 2) Antes de conectar la máquina de humo, compruebe el nivel del líquido de la garrafa y llénela si es necesario (☞ apartado 4).

- 3) Conecte el aparato con el interruptor POWER (3): El interruptor se ilumina. La máquina de humo se calienta durante unos 4 minutos. Mientras el aparato se calienta, no puede expulsarse el humo.

- 4) Cuando se ha acabado el proceso de calentamiento ya puede expulsarse humo, tanto por control remoto como por control DMX (☞ apartado 8.1 ó 8.2).

- 5) Desconecte la máquina de humo con el interruptor POWER (3) después de utilizarla.

Antes de transportar el aparato, tiene que **haberse enfriado** y la garrafa tiene que estar **completamente vacía**.

Nota: Puede que el aparato todavía emita humo después de una expulsión o después de desconectarlo debido al líquido residual en la máquina de humo.

8.1 Funcionamiento por control remoto

Cuando el LED verde (17) se ilumina es que se ha completado el proceso de calentamiento de la máquina de humo: El aparato está listo para emitir humo.

8.1.1 Modo Manual

Para activar manualmente una emisión de humo, pulse el botón verde MANUAL (19): Mientras se mantiene pulsado este botón, el aparato emite la máxima cantidad de humo.

El modo manual tiene prioridad sobre el modo continuo y el modo con temporizador, es decir, cuando se pulsa el botón verde, el aparato emite la máxima cantidad de humo incluso si está activo alguno de los otros modos.

8.1.2 Modo continuo

En el modo continuo, el aparato emite humo continuamente.

- 1) Para activar el modo continuo, pulse el botón rojo CONT (18) para que se inicie y se iluminará el LED rojo LED (14) sobre el botón.
- 2) Ajuste la emisión de humo de 0 a 100% con el control VOLUME (16).
- 3) Para desactivar el modo continuo, suelte el botón rojo.

El modo continuo tiene prioridad sobre el modo con temporizador, es decir, cuando se pulsa el botón rojo, el aparato se pone en modo continuo incluso si se ha activado el modo con temporizador con el botón TIMER (15).

8.1.3 Modo con temporizador

En el modo temporizador, la máquina de humo emite humo automáticamente en intervalos regulables de 5 a 140 segundos. Las emisiones son igual de largas que las pausas.

- 1) Para activar el modo con temporizador, pulse el botón amarillo TIMER (15) de modo que se iniciará y se iluminará el LED amarillo (13).
- 2) Ajuste los intervalos entre cada emisión de humo con el control INTERVAL (12).
- 3) Ajuste la cantidad de humo de 0 a 100% con el control VOLUME (16).
- 4) Para desactivar el modo con temporizador, suelte el botón amarillo; se apagará el LED sobre él.

8.2 Modo DMX

Después de completar el proceso de calentamiento (aproximadamente 4 minutos después de encenderse), la máquina de humo está lista para emitir humo.

Consejo: Para indicar visualmente que el aparato está listo para emitir humo, el control remoto entregado puede conectarse a la toma REMOTE CONTROL ONLY (8). Una vez que se ha completado el proceso de calentamiento, el LED verde (17) se ilumina.

- 1) Conecte el controlador DMX.
- 2) En el controlador DMX, ajuste el valor DMX deseado para el canal que va a utilizar para activar la máquina de humo.

Valor	Función
0 – 7	Sin emisión de humo
8	Emisión mínima
↓	↓
255	Emisión máxima

Nota: En el modo DMX, la máquina de humo no puede controlarse con el control remoto.

Manual de instrucciones protegido por el copyright de MONACOR® INTERNATIONAL GmbH & Co. KG. Toda reproducción mismo parcial para fines comerciales está prohibida.

9 Limpieza

Utilice sólo un paño suave y seco para limpiar el exterior del aparato; no utilice nunca ni agua ni productos químicos que puedan introducirse en el aparato.

Debido a la viscosidad del líquido de humo y la elevada temperatura de vaporización, las máquinas de humo son propensas a atascarse. Después de unas 40 horas de utilización, se recomienda que limpie el aparato con un líquido formado por un 80 % de agua destilada y 20 % de vinagre.

- 1) **Desconecte** la máquina de humo **de la corriente** y permita que se **enfrie suficientemente**.
- 2) Vacíe completamente la garrafa.
- 3) Llene la garrafa con el líquido de limpieza.
- 4) Utilice el aparato con el líquido de limpieza en un lugar ventilado hasta que la garrafa esté vacía.
- 5) Rellene el aparato con líquido de humo y deje que expulse humo durante unos 3 minutos para eliminar cualquier residuo ácido del aparato.

10 Especificaciones

Potencia calórica: 1250 W

Tiempo de calentamiento: aprox. 4 minutos

Capacidad de la garrafa: 1,8 litros

Emisión de humo aprox. 566 m³ por minuto

Alimentación: 230 V~/50 Hz

Consumo: 1300 VA

Dimensiones (B x H x P): 245 x 310 x 430 mm

Peso: 6,2 kg

Sujeto a modificaciones técnicas.

PL Proszę otworzyć niniejszą instrukcję na stronie 3. Pokazano tam rozkład elementów operacyjnych i złączy.

Elementy operacyjne i złącza

1.1 Wytwornica dymu

- 1 Uchwyt montażowy
- 2 Nakrętka zbiornika
- 3 Włacznik POWER, świeci się podczas pracy
- 4 Śruby dociskowe uchwytu montażowego (1)
- 5 Pokrywa bezpiecznika; spalony bezpiecznik wymieniać na nowy o identycznych parametrach
- 6 Kabel zasilający do łączenia z gniazdkiem sieciowym (230 V~/50 Hz)
- 7 Wyjście DMX (XLR, 3-pin) do podłączania wejścia kolejnego urządzenia DMX
- 8 Złącze REMOTE CONTROL ONLY do podłączania pilota
- 9 Wejście DMX (XLR, 3-pin) do podłączania sterownika DMX
- 10 Przełączniki DIP do ustawiania adresu startowego DMX
- 11 Okno pomiaru poziomu fluidu

1.2 Pilot sterujący

- 12 Regulator INTERVAL odstępów między emisjami dymu (5–140 sekund) w trybie czasowym
- 13 Dioda trybu czasowego, świeci się podczas pracy w trybie czasowym
- 14 Dioda CONT, zapala się w trybie pracy ciągłej
- 15 Przycisk TIMER do włączania/wyłączania trybu czasowego
- 16 Regulator VOLUME ilości emitowanego dymu, w trybie czasowym oraz pracy ciągłej
- 17 Dioda "Ready-to-fog": zapala się po zakończeniu procesu nagrzewania, gdy urządzenie jest gotowe do emisji dymu
- 18 Przycisk CONT do włączania/wyłączania trybu pracy ciągłej
- 19 Przycisk MANUAL, wyzwala emisję maksymalnej ilości dymu podczas gdy jest wciśnięty

2 Środki bezpieczeństwa

Urządzenie spełnia wszystkie wymagania norm UE, dzięki czemu zostało oznaczone symbolem **CE**.

UWAGA



Urządzenie zasilane jest niebezpiecznym napięciem (230 V~). Wszelkie naprawy należy zlecić osobie przeszkolonej. Nie wolno wkładać niczego do otworów wentylacyjnych. Nieprawidłowa naprawa oraz modyfikacje przeprowadzane w urządzeniu mogą spowodować porażenie prądem elektrycznym!

Należy przestrzegać następujących zasad:

- Urządzenie przeznaczone jest wyłącznie do użytku wewnątrz pomieszczeń. Należy chronić je przez wodą, dużą wilgotnością oraz wysoką temperaturą (dopuszczalny zakres wynosi 0–40 °C).
- Na urządzeniu nie należy stawiać żadnych pojemników z cieczą np. szklanek.
- Nie wolno używać urządzenia lub natychmiast odłączyć wtyczkę zasilającą z gniazdka
 1. jeżeli stwierdzono istnienie widocznego uszkodzenia urządzenia, lub kabla zasilającego,
 2. jeżeli uszkodzenie urządzenia mogło nastąpić w wyniku upadku lub innego podobnego zdarzenia,
 3. jeżeli urządzenie działa nieprawidłowo.W każdym przypadku, naprawę należy zlecić specjalście.
- Wymianę kabla zasilającego należy zlecić specjalście.
- Nie wolno odłączać urządzenia z gniazdka sieciowego ciągnąc za kabel zasilania, należy zawsze chwycić za wtyczkę.
- Producent ani dostawca nie ponoszą odpowiedzialności za wynikłe szkody: uszkodzenie sprzętu lub obrażenia użytkownika, jeśli urządzenie było używane niezgodnie z ich przeznaczeniem, nieprawidłowo zamontowane, podłączone lub obsługiwane bądź poddane nieautoryzowanej naprawie.



Po całkowitym zakończeniu eksploatacji, urządzenie należy oddać do punktu recyklingu, aby nie zasmiecać środowiska.

3 Zastosowanie

Urządzenie służy do wytwarzania sztucznego dymu, który w połączeniu z efektami świetlnymi tworzy wyjątkową atmosferę (np. w dyskotekach, teatrach lub na scenie).

Pilot sterujący umożliwia wybór jednego z trzech trybów pracy (manualny, ciągły lub czasowy). Alternatywnie do pilota, urządzenie może być również sterowane sygnałem DMX z kontrolera, z wbudowanym protokołem DMX512. Dzięki temu, urządzenie można łatwo połączyć z systemem sterowania oświetleniem.

4 Napełnianie zbiornika z płynem do wytwarzania dymu

UWAGA



1. Przed przystąpieniem do napełniania zbiornika należy bezwzględnie odłączyć wtyczkę kabla zasilającego od gniazdka sieciowego!
2. Nie wolno dodawać żadnych substancji łatwopalnych do zbiornika! Grozi to wybuchem!
3. Urządzenie nie jest odporne na wilgoć. Jeżeli płyn dostanie się do wnętrza urządzenia, należy zlecić jego wyczyszczenie i sprawdzenie osobie przeszkolonej.

- 1) Odkręcić nakrętkę zbiornika (2).
- 2) Napełnić zbiornik odpowiednim płynem (☞ rozdz. 4.1). Jeżeli płyn się rozleje należy natychmiast go wytrzeć, aby nie dostał się do wnętrza urządzenia.
- 3) Zakręcić ponownie zbiornik.

4.1 Odpowiednie płyny

W ofercie "img Stage Line" dostępne są następujące płyny w 5 l pojemnikach:

Symbol	Właściwości	Nr kat.
NF-502L	długotrwały efekt	38.1820
NF-502SL	super długotrwały efekt	38.1830

Należy używać wyłącznie jednego z wymienionych płynów. W przeciwnym wypadku producent nie ponosi odpowiedzialności za wadliwe działanie urządzenia!

Do płynu można dodać jeden z następujących aromatów z oferty "img Stage Line":

Symbol	Aromat	Nr kat.
NF-32	Waniliowy	38.1780
NF-62	Wielooowocowy	38.1800
NF-72	Truskawka	38.1810

Butelka z aromatem (pojemność 25 ml) wystarcza na 5 litrów płynu do wytwarzania dymu. Nie wolno dodawać większej ilości aromatu, w przeciwnym wypadku może nastąpić zatkanie urządzenia.

5 Przygotowanie do pracy/instalowanie urządzenia

PL

- Należy zapewnić swobodną cyrkulację powietrza, aby zapobiec przegrzaniu urządzenia. W tym celu należy zapewnić minimum 20 cm odległości od innych przedmiotów. Nie wolno zasłaniać otworów wentylacyjnych w obudowie (np. zasłonami).
- Podczas pracy urządzenia dysza wylotowa bardzo się nagrzewa. Nie wolno jej dotykać, należy też umieścić urządzenie w bezpiecznej odległości od materiałów łatwopalnych i innych, które nie są odporne na wysoką temperaturę (odległość co najmniej 50 cm).
- Ustawić urządzenie w taki sposób, aby wylot dymu nie był skierowany bezpośrednio na żadną osobę – ryzyko poparzenia!

Należy całkowicie wyjąć urządzenie z opakowania. Należy również sprawdzić, czy resztki materiału zabezpieczającego nie zostały w dyszy wylotowej.

Należy ustawić urządzenie na płaskiej powierzchni, lub zamontować je za pomocą uchwytu montażowego (1) [np. na belce poprzecznej]. Aby ustawić urządzenie w żądanym położeniu, należy poluzować dwie śruby (4) przy uchwycie montażowym, urządzenie ustawić dokładnie w pozycji horyzontalnej, następnie dokręcić obie śruby.

UWAGA



Montaż urządzenia należy zlecić specjalistom. Jeśli urządzenie ma być zamontowane nad głowami ludźmi, musi być dodatkowo zabezpieczone (np. za pomocą linki zabezpieczającej. Linkę należy zamontować w taki sposób, aby maksymalna odległość upadku urządzenia nie przekraczała 20 cm.)

Uwaga: Wokół dyszy wylotowej wytwornicy dymu może skraplać się para. Dlatego przy wyborze miejsca do montażu urządzenia należy pamiętać, że pod dyszą będzie gromadzić się wilgoć.

6 Podłączanie pilota sterującego

Pilot sterujący należy podłączyć do gniazda REMOTE CONTROL ONLY (8).

7 Podłączanie sterowania DMX i ustawianie adresu startowego

7.1 Podłączenie

Złącza DMX w urządzeniu stanowią 3-pinowe XLR (konfiguracja pinów: pin 1 = masa, 2 = DMX-, 3 = DMX+). Do podłączania, powinno się używać kabli o wysokiej przepływności danych. W przypadku stosowania kabli mikrofonowych o standardowym ekranowaniu, minimalna średnica żył powinna wynosić 0,22 mm², pojemność możliwie mało, a całkowita

PL długość kabla do 100 m. Dla kabli o długości powyżej 150 m zaleca się stosowanie wzmacniacza poziomu DMX (np. SR-103DMX marki "img Stage Line"). Sygnał sterujący DMX podłączać w następujący sposób:

- 1) Połączyć wejście DMX (9) z wyjściem DMX kontrolera DMX.
- 2) Połączyć wyjście DMX (7) z wejściem DMX kolejnego urządzenia. Klejne urządzenia podłączać analogicznie.
Gniazdo OUT (7) wyposażone jest w zatrzask. Aby wyjąć wtyczkę należy wcisnąć zatrzask PUSH.
- 3) Na wyjście DMX ostatniego z podłączonych efektów podłączyć opornik $120\ \Omega$ ($> 0,3\text{W}$): Opornik należy wlotować pomiędzy 2 i 3 pin we wtyku XLR i następnie wpiąć go do wyjścia; można również użyć gotowy wtyk kończący (np. DLT-123 marki "img Stage Line").

7.2 Ustawianie adresu startowego DMX

Wytwornica dymu wykorzystuje jeden kanał kontrolera DMX. Aby umożliwić wyzwalanie emisji dymu, należy ustawić adres przewidziany na kontrolerze (np. adres 1 jeżeli ma być sterowana poprzez kanał 1 kontrolera lub adres 7 jeżeli ma być sterowana poprzez kanał 7 kontrolera).

Adres startowy DMX ustawiany jest jako liczba binarna, za pomocą przełączników DIP (10). Adres startowy uzyskujemy przez dodawanie wartości bitowych ("1 ... 256") przełączników ustawionych na "ON" np.:

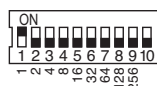

Adres 1:
Przełącznik nr 1 ustawiony na "ON"



Adres 6 (= 4 + 2):
Przełączniki nr 3 i 2 ustawione na "ON"



Adres 13 (= 8 + 4 + 1):
Przełączniki nr 4, 3 oraz 1 ustawione na "ON"

Najprostszą metodą jest zacząć od przełącznika o najwyższej liczbie a następnie dodawać mniejsze wartości aż do uzyskania żądanej liczby.

8 Obsługa

UWAGA



1. Wylot wytwornicy nagrzewa się znacznie. Nie wolno go dotykać podczas pracy ani zaraz po jej zakończeniu. Ryzyko poparzenia!
2. Urządzenie może być obsługiwane tylko przez osoby dorosłe; nie należy pozostawiać go bez opieki.
3. Nie wolno używać urządzenia bez płynu do wytwarzania dymu. Może to spowodować przegrzanie urządzenia, a co za tym idzie pożar. Ponadto, urządzenie mogłoby ulec uszkodzeniu.

- 1) Podłączyć kabel zasilający wytwornicy (6) do gniazdka sieciowego (230 V~/50 Hz).
- 2) Przed włączeniem, sprawdzić poziom płynu w zbiorniku i w razie konieczności uzupełnić jego ilość (☞ rozdz. 4).
- 3) Włączyć urządzenia przełącznikiem POWER (3): włącznik zaświeci się. Wytwornica nagrzewa się przez około 4 minut. Podczas nagrzewania emisja dymu nie jest możliwa.
- 4) Po zakończeniu procesu nagrzewania, wyzwalanie emisji dymu jest możliwe, za pomocą pilota lub sygnałem DMX z kontrolera (☞ rozdz. 8.1 lub 8.2).
- 5) Po zakończeniu pracy, wyłączyć urządzenie przełącznikiem POWER (3).
Przed spakowaniem urządzenia należy odczekać aż się **wychłodzi** oraz zbiornik musi być **zupełnie pusty!**

Uwaga: Resztki płynu pozostałe w urządzeniu mogą być emitowane w postaci dymu również po wyłączeniu wytwornicy.

8.1 Sterowanie pilotem

Jeżeli zapali się zielona dioda (17), proces nagrzewania został zakończony: emisja dymu jest możliwa.

8.1.1 Tryb manualny

Aby manualnie wyzwoić emisję dymu, należy wcisnąć zielony przycisk MANUAL (19): podczas gdy przycisk jest wciśnięty, urządzenie emituje maksymalną ilość dymu.

Tryb manualny ma wyższy priorytet niż tryby ciągły i czasowy. Oznacza to, że wciśnięcie przycisku spowoduje zawsze emisję maksymalnej ilości dymu, niezależnie od ustawionego trybu pracy.

8.1.2 Tryb pracy ciągłej

W trybie pracy ciągłej, emisja dymu odbywa się w sposób ciągły.

- 1) Aby włączyć tryb ciągły, należy wcisnąć czerwony przycisk CONT (18), zapali się wówczas czerwona dioda (14) nad przyciskiem.

- 2) Za pomocą regulatora VOLUME (16), możliwe jest ustawienie ilości emitowanego dymu od 0 – 100%.
- 3) Aby wyłączyć tryb ciągły, należy zwolnić czerwony przycisk.

Tryb ciągły ma wyższy priorytet niż tryb czasowy. Oznacza to, że wciśnięcie czerwonego przycisku spowoduje zawsze przełączenie urządzenia na tryb pracy ciągłej, nawet jeżeli wcześniej wciśnięty był przycisk TIMER (15) trybu czasowego.

8.1.3 Tryb czasowy

W trybie czasowym, emisja dymu odbywa się automatycznie, z odstępem czasowym pomiędzy emisjami, regulowanym w zakresie od 5 do 140 sekund. Czas emisji dymu jest taki sam jak czas pauzy.

- 1) W celu uruchomienia trybu czasowego należy wcisnąć żółty przycisk TIMER (15) aż zapali się żółta dioda (13) powyżej przycisku.
- 2) Za pomocą regulatora INTERVAL (12) można ustawić odstęp czasowy pomiędzy kolejnymi emisjami dymu.
- 3) Za pomocą regulatora VOLUME (16), możliwe jest ustawienie ilości emitowanego dymu od 0 – 100%.
- 4) Aby wyłączyć tryb czasowy, należy zwolnić żółty przycisk; dioda powyżej przycisku zgaśnie.

8.2 Tryb DMX

Po zakończeniu procesu nagrzewania (około 4 minut od włączenia), wytwornica jest gotowa do emisji dymu.

Uwaga: Gotowość wytwornicy do pracy, najłatwiej zaobserwować na pilocie sterującym, podłączonym do REMOTE CONTROL ONLY (8), gdyż jest sygnalizowana zapaleniem się zielonej diody (17) po zakończeniu procesu nagrzewania.

- 1) Włączyć kontroler DMX.
- 2) Na kontrolerze DMX, ustawić żądaną wartość DMX dla aktywowania wytwornicy.

Wartość	Funkcja
0 – 7	brak emisji dymu
8	minimalna emisja dymu
↓	↓
255	maksymalna emisja dymu

Uwaga: W trybie DMX wytwornica nie może być sterowana pilotem.

9 Czyszczenie

Do czyszczenia obudowy należy używać suchej, miękkiej tkaniny; nie wolno używać wody ani chemicznych środków czyszczących, gdyż mogłyby się dostać do środka urządzenia.

Wytwornica dymu jest podatna na zapychanie ze względu na lekkość dymu oraz wysoką temperaturę jego parowania. Dlatego po około 40 godzinach pracy urządzenia należy je konserwować przy użyciu roztworu czyszczącego: 80 % wody destylowanej i 20 % octu.

- 1) **Odłączyć** wytwornicę **od gniazdka sieciowego** i odczekać aż się **wychłodzi**.
- 2) Opróżnić zbiornik.
- 3) Wlać do zbiornika czyszczący roztwór octu.
- 4) Urządzenie napełnione roztworem czyszczącym powinno pracować aż do całkowitego opróżnienia zbiornika, w dobrze wentylowanym pomieszczeniu.
- 5) Następnie należy napełnić zbiornik płynem do wytwarzania dymu i emitować dym przez około 3 minuty, aby usunąć z urządzenia pozostałości kwasu.

10 Specyfikacja

Moc grzałki: 1250 W

Czas nagrzewania: około 4 minut

Pojemność zbiornika: 1,8 litrów

Wydajność: około 566 m³ na minutę

Zasilanie: 230 V~/50 Hz

Pobór mocy: 1300 VA

Wymiary (S x W x G): 245 x 310 x 430 mm

Waga: 6,2 kg

Z zastrzeżeniem możliwości zmian.

DK Slå venligst side 3 ud. De kan nu hele tiden se de beskrevne betjeningsfunktioner og tilslutninger.

1 Betjening og tilslutning

1.1 Røg maskine

- 1 Monteringsbeslag
- 2 Dæksel til beholder
- 3 Tænd/sluk knap
- 4 Låseskrue til monteringsbeslag (1)
- 5 Sikringsholder; udskift altid med sikring af same type
- 6 Tilslutning til strøm 230 V~/50 Hz
- 7 DMX output (XLR, 3 polet) for styring via tilsluttet DMX-controller
- 8 Tilslutning REMOTE CONTROL ONLY til den medleverede fjernbetjening
- 9 DMX input (XLR, 3 polet) tilslutning af DMX-controller
- 10 DIP switch til indstilling af DMX adressen
- 11 Kontrol af væskestand

1.2 Fjernbetjening

- 12 Knap INTERVAL til justering af røg output intervallet (5 – 140 sekunder) i timer mode
- 13 Timer indikator, lyser i timer mode
- 14 LED CONT, lyser ved valg af continuous mode
- 15 Knap TIMER tænd og sluk for timer mode
- 16 Knap VOLUME til justering af røg mængde i timer mode og kontinuerlig mode
- 17 "Klar-til-brug" indikator; lyser når røg maskinen er varmet op og er klar til at lave røg
- 18 Knap CONT tænd og sluk for kontinuerlig mode
- 19 Knap MANUAL sender maksimal mængde røg ud, så længe knappen holde nede

2 Sikkerhedsanvisninger

Denne enhed overholder alle nødvendige EU direktiver og er derfor **CE** mærket.

ADVARSEL Denne enhed forsynes med stærkstrøm (230 V~). Overlad servicering til uddannet personel og indfør aldrig genstande i ventilationshullerne! Dette kan medføre elektrisk stød.



Vær venligst opmærksom på følgende:

- Enheden er kun egnet til indendørsbrug. Beskyt den mod vand, høj fugtighed og varme (anbefalet temperatur 0 – 40 °C).
- Sæt aldrig glas eller kopper med flydende væsker på enheden.
- Start aldrig enheden og fjern strømskikket
 1. når der er synlige tegn på skader på enheden eller strømkablet,
 2. hvis enheden har været tabt eller været udsat for lignende skader,
 3. hvis der opstår fejlfunktion.Under alle omstændigheder skal reparationer udføres af uddannet personel.
- Hiv aldrig i kablet for at fjerne stikket fra kontakten. Tag altid fat i selve stikket.
- Et skadet strømkabel skal udskiftes af forhandleren eller uddannet personel.
- Reklamationsretten bortfalder, hvis enheden bruges på anden måde end tiltænkt, hvis den tilsluttes forkert eller enheden forsøges repareret af ikke uddannet personel.



Hvis enheden skal bortskaffes, skal den bringes til en genbrugsstation.

3 Anvendelsesmuligheder

Denne røg maskine kan bruges til at skabe en speciel atmosfære med kunstig røg. Når røgen belyses, skabes der en spektakulær effekt. Røg maskinen er specielt beregnet til diskoteker, teatre og private fester.

Kabelfjernbetjeningen giver mulighed for at betjene røgmaskinen i 3 modes (manual mode, continuous mode og timer mode). Da røg maskinen kan styres via DMX, kan den tilsluttes en DMX styringsenhed.

4 Påfyldning af røgvæske

ADVARSEL



1. Når der påfyldes røgvæske, må røg maskinen ikke være tilsluttet strøm. Fjern stikket fra kontakten før påfyldning!
2. Påfyld aldrig brandfarlige væsker. Risiko for eksplosion.
3. Enheden er ikke vandtæt. Hvis der ved et uheld kommer væske ind i røg maskinen, må den ikke tages i brug før den er blevet rensset og undersøgt af uddannet personel.

- 1) Fjern dækslet til beholderen (2).
- 2) Påfyld røg væsken (☞ afsnit 4.1). Hvis der spildes røg maskinen, skal det straks tørres ikke komme ind i selve røg maskinen.
- 3) Skru dækslet fast på beholderen.

4.1 Anbefaling af væsker

Disse røg væsker fra "img Stage Line" er specielt velegnet:

Varenavn	Størrelse/type	Varenr.
NF-502L	5 liter, lang røg effekt	38.1820
NF-502SL	5 liter, ekstra lang røg effekt	38.1830

Brug kun ovenstående væsker, da der ellers ikke kan garanteres for korrekt effekt.

Følgende dufte fra "img Stage Line" kan tilføres røg væsken:

Varenavn	Duft	Varenr.
NF-32	Vanille	38.1780
NF-62	Blandet frugt	38.1800
NF-72	Jordbær	38.1810

En flaske med duft (25 ml) er tilstrækkelig til 5 liter røg væske. Tilfør aldrig mere duft da røg maskinen ellers kan beskadiges.

5 Ibrugtagning af røg maskinen



- Under brug bliver enhedens afgangsrør meget varm. Rør aldrig ved det og sørg for, at der er tilstrækkelig afstand til let antændelige materialer (minimum 50 cm).
- Røgen er meget varm, når den kommer ud af røg maskinen. Sørg for at den aldrig rammer personer, da der er risiko for forbrænding.
- For at undgå forbrændingsskader, må enheden ikke pege direkte mod mennesker!

Fjern alt indpakning fra røg maskinen. Det er vigtigt, at der ikke er efterladt nogen form for rester af indpakningen omkring røg maskinens afgangsrør.

Placer enheden på en horisontal overflade eller monter den ved hjælp af beslaget (1). For at få en præcis horisontal justering af enheden, løsnes de 2 skruer (4) på siden af enheden. Justér positionen af enheden og spænd skruerne igen.

ADVARSEL



Enheden skal monteres på en sikker og godkendt måde. Hvis enheden monteres over personer, skal der anvendes ekstra sikkerhedswire, sådan at enheden max. kan falde 20 cm.

Bemærk: Røg maskiner udvikler kondens omkring afgangsrøret. Vær opmærksom på at røg maskinen udvikler fugt under afgangsrøret.

6 Tilslutning af fjernbetjening

Tilslut fjernbetjeningen til REMOTE CONTROL ONLY (8).

7 Tilslutning og indstilling af DMX adresse

7.1 Tilslutning

Som DMX interface, har enheden et 3-polet XLR-stik. (pin konfiguration: 1 = ground, 2 = DMX-, 3 = DMX+). Der bør bruges specielle kabler med højt data flow. Standard mikrofonkabel der er skærmet og som minimum har en tykkelse af $2 \times 0,22 \text{ mm}^2$ kan bruges med længder op til 100 m. Ved kabler længere end 150 m, anbefales det at benytte en DMX forstærker (f. eks. SR-103DMX fra "img Stage Line").

Tilslutning med DMX:

- 1) Tilslut DMX input (9) til DMX output på DMX controlleren.
- 2) Tilslut DMX output (7) til DMX input på den næste DMX styrede enhed. Forsæt sådan til alle enheder er forbundet med hinanden.
Bøsningen OUT (7) har en sikkerhedslås. For at fjerne stikket igen skal der trykkes på PUSH.
- 3) Terminer DMX outputtet på den sidste enhed i kæden med en 120Ω modstand ($> 0,3 \text{ W}$): Modstanden loddes på XLR stikkets pin 2 og 3 og tilsluttes DMX outputtet på den sidste enhed, eller man kan benytte et færdiglavet termineringsstik (f. eks. DLT-123 fra "img Stage Line").

7.2 Indstilling af DMX adresse

For at indstille røg maskinen til brug via DMX, skal DMX adressen stilles til den ønskede adresse. Dette gøres på DIP switchen (10) med numrene 1–9. Start adressen kan indstilles ved at lægge følgende værdier på de enkelte switche (1, 2, 4, 8, 16, 32, 64, 128, 256). Se nedenstående eksempel.

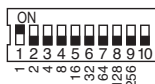

Adresse 1:
Switch 1 sættes til "ON"



Adresse 6 (= 4 + 2):
Switch 3 og 2 sættes til "ON"

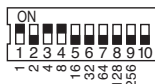

Adresse 13 (= 8 + 4 + 1):
Switch 4, 3 og 1 sættes til "ON"

Den enkleste måde at udregne adressen og se DIP switchens indstillinger, er ved at downloade programmet DIPSWITCH.EXE på www.monacor.dk under Support/Download/Software.

8 Betjening

ADVARSEL 1. Røg maskinens afgangsrør bliver meget varm. Rør aldrig ved afgangsrøret under drift og umiddelbart efter den er blevet slukket. Risiko for brændmærker!



2. Enheden må kun betjenes af voksne personer, lad den aldrig stå uden opsyn.
3. Tænd aldrig røg maskinen hvis der ikke er påfyldt røgvæske, da den ellers kan bryde i brand og beskadiges.

- 1) Tilslut røg maskinen via strømkablet (6) til stikkontakten (230 V~/50 Hz).
- 2) Før røg maskinen tændes bør væske niveauet tjekkes og påfyldes hvis nødvendigt! (☞ afsnit 4).
- 3) Tænd for enheden med POWER knappen (3): Knappen lyser op. Røg maskinen vil nu begynde at varme op i ca. 4 minutter. Under opvarmningen vil det ikke være muligt at få røg ud af enheden.
- 4) Når opvarmnings processen er gennemført, vil det være muligt at få røg ud af enheden, enten via fjernbetjeningen eller via en DMX-controller. (☞ afsnit 8.1 eller 8.2).
- 5) Efter brug, slukker røg maskinen med POWER knappen (3).

Før enheden kan transporteres, skal den være **afkølet** og beholderen skal **tømmes helt!**

Bemærk: Da der stadig kan være rester af væsken i røg maskinen, kan der stadig komme lidt røg ud af maskinen, efter den er blevet slukket!

8.1 Betjening med fjernbetjeningen

Når den grønne indikator (17) lyser, er røg maskinen opvarmet og klar til brug.

8.1.1 Manuel mode

For at aktivere enheden manuelt, trykkes den grønne knap MANUAL (19) ned. Så længe knappen holdes nede, vil røg maskinen sende røg ud.

Manuel mode har prioritet over continuous og timer mode. Derfor vil det altid være muligt at trykke på den grønne knap MANUAL (19) uanset hvilken mode røg maskinen er i.

8.1.2 Continuous mode

I continuous mode, vil røg maskinen konstant sende røg ud.

- 1) For at aktivere denne mode, trykkes den røde knap CONT (18) ned og den røde LED (14) over knappen vil lyse.
- 2) Med VOLUME (16), justeres røg outputtet mellem 0 – 100 %.
- 3) For at deaktivere denne mode, trykkes der på den røde knap igen.

Continuous mode har prioritet over timer mode. Hvis den røde knap trykkes ned aktiveres denne mode, selvom knappen TIMER (15) er trykket ned.

8.1.3 Timer mode

I timer mode vil røgmaskinen automatisk udlede røg i intervaller fra 5 til 140 sek. Røgudlednings tiden er ligeledes 5 til 140 sek.

- 1) For at aktivere timer mode, trykkes den gule knap TIMER (15) ned. Dette vil få gule lampe (13) til at lyse op.
- 2) Med INTERVAL (12), justeres tiden mellem de enkelte røgudslip.
- 3) Med VOLUME (16), justeres intensiteten af røgen (0 – 100 %).
- 4) For at deaktivere timer mode, trykkes på den gule knap igen; lampen vil nu slukke.

8.2 DMX mode

Efter opvarmningsprocessen (ca. 4 minutter efter enheden blev tændt), er røgmaskinen klar til brug.

Hint: For at se hvornår røgmaskinen er klar til brug, kan fjernbetjeningen tilsluttes til REMOTE CONTROL ONLY (8): den grønne diode LED (17) lyser når røgmaskinen er klar.

- 1) Tænd for DMX controlleren.
- 2) Vælg den ønskede værdi på DMX controlleren, for at aktivere røg maskinen.

Værdi	Funktion
0 – 7	ingen røg
8	minimum røg
↓	↓
255	maximum røg

Bemærk: I DMX mode, fungerer fjernbetjeningen ikke.

9 Vedligeholdelse

Til rengøring af enheden bruges en tør, blød klud. Brug aldrig nogen former for kemikalier og vand.

På grund af viskositeten i røg væsken og de høje temperaturer, har røg maskiner en tendens til at blive stoppet i afgangsrøret. Det anbefales at rengøre enheden med en blanding bestående af 80 % destilleret vand og 20 % eddike efter 40 timers brug.

- 1) **Afbryd strømtilførelsen** til røg maskinen og lad den **køle af**.
- 2) Tøm beholderen.
- 3) Fyld beholderen med blandingen som nævnt ovenfor.
- 4) Start enheden og lad den køre til beholderen er tom. Det anbefales at lade røg komme ud af lokalet gennem et vindue eller en dør.
- 5) Genopfyld beholderen med røgvæske og lad det virke i ca. 3 min. for at fjerne evt. syrerester.

10 Specifikationer

Varmelegme: 1250 W

Opvarmningstid: ca. 4 minutter

Beholder kapacitet: 1,8 liter

Røg output: ca. 566 m³ pr. minut

Spænding: 230 V~/50 Hz

Strømforsbrug: 1300 VA

Dimensioner: 245 x 310 x 430 mm

Vægt: 6,2 kg

Ret til ændringer forbeholdes.

S Alla beskrivna manöverreglage och anslutningar finns på den utvikbara sidan 3.

1 Funktioner och anslutningar

1.1 Rökmaskin

- 1 Monteringsfästen
- 2 Tanklock
- 3 Strömbrytare. Tänds då enheten är påslagen
- 4 Låsskruvar för monteringsfästet (1)
- 5 Säkringshållare. Ersätt endast med säkring av samma värde och spänning
- 6 Strömförsörjningskabel, för anslutning i vägguttag (230 V~/50 Hz)
- 7 DMX utgång (XLR, 3-polig) för inkoppling till annan DMX-kontrollerad enhet
- 8 Anslutning REMOTE CONTROL ONLY för den medföljande fjärrkontrollen
- 9 DMX-ingång (XLR, 3-polig) för användning av DMX-kontrollen
- 10 Mikrobrytare för inställning av DMX-adresserna
- 11 Fönster för kontroll av vätskenivån

1.2 Fjärrkontroll

- 12 Kontroll INTERVAL för reglering av rökavgivningsintervaller (5 – 140 sek.) i timerläge
- 13 Timer LED: tänds då enheten arbetar i timerläge
- 14 LED CONT, tänds i kontinuerligt läge
- 15 Knapp TIMER för styrning av timerläge on/off
- 16 Kontroll VOLUME för reglering av rökmängd i timerläge samt kontinuerlig drift
- 17 "Klar att avge rök" LED: tänds då uppvärmningen av klar och enheten kan avge rök
- 18 Knapp CONT för kontinuerlig rökavgivning on/off
- 19 Knapp MANUAL för att avge maximal rökmängd så länge knappen hålls intryckt

2 Säkerhetsföreskrifter

Enheten uppfyller alla relevanta direktiv i EU och har därför försetts med cymbolen **CE**.

WARNING Enheten använder hög spänning internt (230 V~). Överlåt all service till yrkeskunnig personal. Gör inte egna modifieringar på enheten och stoppa inte in föremål i ventilationsöppningarna på chassiet. Risk för elektriska överslag föreligger.



Ge även akt på följande.

- Enheten är endast avsedd för inomhusbruk. Enheten skall skyddas droppande och rinnande vatten, hög luftfuktighet och värme. Tillåten arbetstemperatur 0 – 40 grader C.
- Placera aldrig föremål fyllda med vätska på enheten.
- Ta omedelbart ur kontakten ur elurtaget om något av följande fel uppstår.
 1. Om enheten eller elsladden har synliga skador.
 2. Om enheten är skadad av fall eller liknande.
 3. Om andra felfunktioner uppstår.Enheten skall alltid lagas av kunnig personal.
- En skadad elsladd skall bytas av elkunnig person.
- Dra aldrig kontakten ur elurtaget genom att dra i sladden utan ta tag i kontaktkroppen.
- Om enheten används på annat sätt än som avses upphör alla garantier att gälla. Detsamma gäller om egna eller oaktöriserade ingrepp görs i enheten. I dessa fall tas heller inget som helst ansvar för eventuell skada på materiel eller person.



Om enheten skall kasseras bör den lämnas till återvinning.

3 Användning

Då rökvätska förgasas, skapar rökmaskinen konstgjord dimma som kan användas för att förhöja ljuseffekter på diskotek, scen och partyn.

Den sladdstyrda fjärrkontrollen som medföljer möjliggör fjärrstyrning av rökmaskinen i 3 funktionslägen (manuell användning, kontinuerlig användning och timerstyrd). Som alternativ till fjärrstyrning kan även en DMX-kontroller användas med DMX512 protokoll. På detta sätt kan enheten lätt anpassas med professionella ljussystem.

4 Påfyllning av vätska

VARNING



1. Enheten får inte vara inkopplad till elnätet då vätska skall fyllas på. Ta ut elkontakten ur elurtaget innan påfyllning sker.
2. Fyll aldrig på brandfarliga vätskor av någon sort. Explosionsfara föreligger.
3. Enheten ät inte sköljtät. Om vätska rinner in i enheten måste den rengöras och kontrolleras av kunnig personal. Innan den tas i drift igen.

- 1) Lossa tanklocket (2).
- 2) Fyll på vätska (se kapitel 4.1). Om någon vätska spills, rengör omedelbart med en trasa så den inte hinner rinna in i enheten.
- 3) Skruva fast tanklocket igen.

4.1 Lämpliga rökvätskor

Följande rökvätskor från "img Stage Line" är lämpliga och finns i 5 liters behållare.

Artikel	Egenskap	Ordernr.
NF-502L	Lång rökeffekt	38.1820
NF-502SL	Extra lång rökeffekt	38.1830

Använd endast de vätskor som angivits ovan, annars kan inte enhetens funktion garanteras.

Följande tillsatser från "img Stage Line" kan tillsättas vätskan.

Artikel	Doft	Ordernr.
NF-32	Vaniļdoft	38.1780
NF-62	Blandad frukt	38.1800
NF-72	Jordgubbsdoft	38.1810

En flaska (25 ml) räcker för en 5 liters behållare med rökvätska. Mer tillsats per 5-liters behållare kan sätta igen rökmunstycket på enheten.

5 Inkoppling/Installation av enheten

S

- Värmen som alstras vid användning avleds genom självcirkulering. Se till att minst 20 cm fri yta finns runt alla ytor på enheten vid användning och att ventilationshålen inte är övertäckta eller blockerade.
- Vid användning blir rökmunstycket mycket varmt. Se till att ingenting finns närmare än 50 cm då maskinen används.
- Ställ enheten så att den inte riktas mot person eller mot föremål som kan skadas av värmen. Risk för brännskada.

Ta bort allt förpackningsmaterial och se till att ingenting blockerar munstycket.

Placera enheten på ett plant underlag eller montera med fästvinklarna (1) på ett stativ. För exakt horisontell justering av enheten, lossa de 2 skruvarna (4) lite grand och ställ in enheten så rakt som möjligt. Skruva åt fästena igen efter avslutad inställning.

VARNING



Montera enheten säkert och sakkunnigt. Om enheten installeras på en plats där människor kan gå eller sitta under den, säkra den extra (t.ex. genom en säkerhetslina på konsolen, fäst säkerhetslina på ett sådant sätt att i händelse av ett fall, att det maximala fallande avståndet ej överstiger 20 cm).

OBS: Rökmaskinen avges kondenserad fukt runt munstycket då den används. Se till att droppar inte kan falla ner på person som befinner sig under enheten.

6 Anslutning av fjärrkontrollen

Anslut fjärrkontrollen som medföljer till den kontakten REMOTE CONTROL ONLY (8).

7 Anslutning och adressering av DMX-kontrollen

7.1 Anslutning

Använd som DMX-interface har enheten en 3-polig XLR-kontakt (benkonfiguration: 1 = jord, 2 = DMX-, 3 = DMX+). Använd endast kablage med högt dataflödeskapacitet. Standard mikrofonkabel med en tvärsnittsarea på $2 \times 0,22 \text{ mm}^2$ och en kapacitans så låg som möjligt kan användas upp till 100 meters längd. För längder över 150 meter rekommenderas en linjeförstärkare (SR-103DMX) från "img Stage Line" sortimentet. Anslut DMX-kontakten enligt följande

- 1) Anslut DMX-ingången (9) till DMX-utgången på DMX-kontrollen.
- 2) Anslut DMX-utgången (7) till DMX-ingången på efterföljande DMX-kontrollerad enhet. Upprepa kopplingen till ytterligare enheter om nödvändigt till dess alla enheter är anslutna.
Anslutningen OUT (7) är försedd med låsspärr. För att lossa kontakten, tryck på knappen PUSH.
- 3) Avsluta kopplingen på den sist anslutna enheten med ett 120Ω motstånd mellan ben 2 och 3 på en XLR-kontakt som ansluts till DMX-utgången eller använd motsvarande kontakt (DLT-123) från "img Stage Line" sortimentet.

7.2 Inställning av adresser

Rökmaskinen reserverar en kanal för DMX-kontrollern. För att kunna aktivera rökmaskinen, måste den ställas in på de adresser som anvisats i kontrollern. (adress 1 om den skall använda kanal 1 på kontrollern och kanal 7 om kanal 7 skall användas på kontrollern).

Adresserna ställs in via mikroomkopplaren (10) som binära nummer. Startadresser blir tillgängliga (märkt 1 ... 256) då omkopplaren ställs i position ON

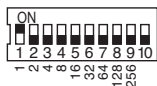

Adress 1:
omkopplare 1 i läge "ON"



Adress 6 (= 4 + 2):
omkopplare 3 och 2 i läge "ON"



Adress 13 (= 8 + 4 + 1):
omkopplare 4 + 3 + 1 i läge "ON"

Lättast är att börja med högsta möjliga värde och lägga till de lägre värdena tills en fungerande adress erhålls.

8 Användning

VARNING



1. Rökmunstycket blir mycket varmt vid användning. Rör aldrig munstycket då maskinen är i drift och inte heller Ca: 10 minuter efter att den stängts av. Risk för brännskada.
2. Enheten får endast hanteras av vuxen person, lämna den aldrig utan tillsyn.
3. Använd inte rökmaskinen utan rökvätska. Maskinen blir mycket varm och kan börja brinna. Dessutom kan den bli förstörd om den används utan rökvätska i tanken.

- 1) Anslut rökmaskinen med elsladden (6) till 230 V~/50 Hz.
- 2) Innan rökmaskinen slås på skall nivån i tanken kontrolleras och fyllas på om nödvändigt (☞ kapitel 4).
- 3) Slå på enheten med strömbrytaren POWER (3): Strömbrytaren lyser och rökmaskinen värms upp i ca: 4 minuter. Under uppvärmning kan inte maskinen avge rök.
- 4) När maskinen är uppvärmd kan den avge rök. Antingen via fjärrkontrollen eller via DMX-kontrollern (☞ kapitel 8.1 eller 8.2).
- 5) Efter avslutad användning, slå ifrån rökmaskinen med strömbrytaren (3). Lampan i strömbrytaren slocknar.

Innan enheten transporteras måste den **kallna** och tanken **tömnas helt på kvarvarande vätska**.

OBS: Vätskekanalen i rökmaskinen innehåller rökvätska och kan därför avge rök efter att den stängts av. Detta är inte en felfunktion.

8.1 Manövrering via fjärrkontroll

När den gröna dioden LED (17) tänds, är maskinen klar att användas.

8.1.1 Manuell styrning

För att aktivera rökavgivning manuellt, tryck på knappen MANUAL (19). Så länge knappen hålls intryckt avges maximal mängd rök.

Manuell funktion har prioritet över Kontinuerligt läge eller timerläge. Dvs. så länge knappen hålls intryckt avges maximal mängd rök även om annan funktion valts på enheten.

8.1.2 Kontinuerligt läge

I kontinuerligt läge avger maskinen rök utan uppehåll.

- 1) För att aktivera kontinuerlig funktion, tryck på knappen CONT (18) och den röda lysdioden (14) ovanför knappen tänds.
- 2) Med kontrollen VOLUME (16) ställs mängden rök som skall avges in från 0 till 100 %.
- 3) För att stänga av funktionen, tryck på den röda knappen.

Kontinuerligt läge har prioritet över timerläget. När den röda knappen är intryckt avges rök kontinuerligt även om timerläget är valt med knappen TIMER (15).

8.1.3 Timerfunktion

I timerläget kommer rökmaskinen avge rök automatiskt i inställbara intervaller från 5 till 140 sekunder. Röktiden är precis lika lång som pauserna.

- 1) För att aktivera timerläget, tryck på den gula knappen TIMER (15) så att den gula lysdioder LED (13) ovanför knappen tänds.
- 2) Ställ med kontrollen INTERVAL (12) in tiden mellan rökintervallerna.
- 3) Ställ med kontrollen VOLUME (16) in mängden rök som ska avges (0–100 %).
- 4) För att koppla bort Timerfunktionen, tryck på den gula knappen så att den gula dioden LED ovanför knappen slocknar.

8.2 DMX-funktion

När rökmaskinen värmt upp (ca: 4 minuter efter påslag) är maskinen klar att avge rök.

Tips: För att lättare se när maskinen är klar att avge rök kan fjärrkontrollen anslutas till kontakten REMOTE CONTROL ONLY (8). När uppvärmningsprocessen är klar tänds den gröna dioden LED (17).

- 1) Slå på DMX-kontrollen.
- 2) På DMX-kontrollen, ställ in önskad DMX-värde för den kanal som används för att aktivera rökmaskinen.

Värde	Funktion
0–7	Ingen rökavgivning
8	Minimal rökavgivning
↓	↓
255	Maximal rökavgivning

OBS: I DMX-läge kan inte fjärrkontrollen användas.

9 Rengöring

Rengör utsidan på rökmaskinen med en ren och torr trasa. Använd aldrig vätskor i någon form då dessa kan rinna in och orsaka kortslutning.

Pga. Vätskans täthet och arbetstemperatur blir rökmaskinen lätt igensatt. Efter 40 timmars drifttid rekommenderas att maskinen görs ren med en blandning av 80 % destillerat vatten och 20 % vinäger eller ättika.

- 1) Koppla bort maskinen från elurtaget och låt den **kallna ordentligt**.
- 2) Töm tanken helt på all vätska.
- 3) Fyll tanken med rengöringsvätskan.
- 4) Kör rökmaskinen i ett väl ventilerat utrymme tills tanken är tom.
- 5) Fyll på ny rökavvätska och avge rök i ca: 3 minuter för att avlägsna eventuella rester av rengöringsvätskan.

10 Specifikationer

Värmeeffekt: 1250 Watt
 Uppvärmningstid: ca: 4 minuter
 Tankrymd: 1,8 liter
 Rökavgivning: ca: 566 m³ per minut
 Strömförsörjning: 230 V~/50 Hz
 Effektförbrukning: 1300 VA
 Dimensioner B x H x D: 245 x 310 x 430 mm
 Vikt: 6,2 kg

Rätt till ändringar förbehålles.

1 Toiminnot ja liitännät

1.1 Savukone

- 1 Kanto- ja asennussanka
- 2 Säiliön korkki
- 3 POWER -virtakytkin, syttyy kun laite on toiminta-valmis
- 4 Sangan kiristysruuvi (1)
- 5 Sulakepesä; korvaa palanut sulake aina samanlaisella
- 6 Virtajohto 230 V~/50 Hz liitääntään
- 7 DMX lähtö (XLR, 3 napaa) liitettäväksi DMX sisäänmenoon toisessa DMX ohjattavassa laitteessa
- 8 Liitäntä REMOTE CONTROL ONLY kauko-ohjaimelle
- 9 DMX sisäänmeno liitäntä (XLR, 3 napaa) DMX ohjaimen ohjaukselle
- 10 DIP kytkimillä asetetaan DMX osoite
- 11 Savunesteen määrän tarkistusikkuna

1.2 Kauko-ohjain

- 12 Ohjain INTERVAL savuntuoton taukojen säätöön (5 – 140 sekunnista) ajastus toiminnossa
- 13 Timer LED, syttyy kun ajastus toiminto on päällä
- 14 LED CONT. syttyy, kun jatkuvan savuntuoton toiminto on päällä
- 15 TIMER painike ajastuksen päälle/pois kytkemistä varten
- 16 Ohjain VOLUME savuntuoton määrän säätöön ajastus toiminnossa ja jatkuvan savuntuoton toiminnossa
- 17 Valmiustila LED; syttyy kun savukone on lämmentynyt ja valmis tuottamaan savua
- 18 CONT painike jatkuvan savuntuoton päälle/pois kytkemistä varten
- 19 MANUAL painike savuntuoton maksimi määrän tuottamiseen kun painike on painettuna

2 Turvallisuudesta

Laite vastaa kaikkia tarvittavia EU direktiivejä ja on varustettu **CE** merkinnällä.

HUOMIO



Laite toimii hengenvaarallisella 230 V~ verkkovirralla. Jätä asennus- ja huolto-työt ainoastaan valtuutetun huoltoliikkeen tehtäväksi. Älä koskaan tee muutoksia laitteeseen äläkä laita mitään jäähdytysaukkoihin; muutoin voit aiheuttaa sähköiskun vaaran!

Noudata aina seuraavia ohjeita:

- Laite on tarkoitettu ainoastaan sisätiloihin. Suojele laitetta kosteudelta, vedeltä ja kuumuudelta (ympäristövä käyttölämpötila 0 – 40 °C).
- Älä laita laitteen päälle juomia, laseja tms. nestettä.
- Irrota virtajohto pistorasiasta, äläkä käynnistä laitetta, jos:
 1. savukoneessa tai sen virtajohdossa on havaittava vaurio.
 2. putoaminen tai muu vastaava vahinko on saattanut aiheuttaa vaurion.
 3. laitteessa esiintyy toimintahäiriöitä.Kaikissa näissä tapauksissa tulee laite toimittaa valtuutettuun huoltoliikkeeseen korjattavaksi.
- Vioittuneen virtajohdon saa vaihtaa vain valmistaja tai valtuutettu huoltoliike
- Virtajohtoa ei saa koskaan irrottaa pistorasiasta vetämällä johdosta.
- Maahantuoja ja valmistaja eivät vastaa mahdollisesta vahingosta, jos laitetta käytetään muuhun tarkoitukseen kuin mihin se alunperin on tarkoitettu, jos laite on väärin asennettu, tai jos laite on korjautettu muualla kuin valtuutetussa huoltoliikkeessä.



Kun laite poistetaan lopullisesti käytöstä huolehdi, että laite hävitetään asianmukaisesti jätteenkäsittelylaitoksessa.

3 Käyttötarkoitus

Tällä laitteella tuotetaan keinosavua, jolla korostetaan valoeffektien tehoa. Laitteen käyttökohteita ovat mm. discot, teatterit, juhlatilaisuudet, konsertit jne.

Savukoneen mukana tuleva kauko-ohjain mahdollistaa kolmen eri toiminnon käytön (manuaali, jatkuva savuntuotto ja ajastus toiminnot). Vaihtoehtoisesti laitetta voi käyttää myös DMX ohjaimella käyttämällä DMX512 protokollaa, joten savukone on helppo integroida valaistus järjestelmiin.

4 Savunesteen täyttö

VAROITUS



1. Savukone ei saa olla kytkettynä pistorasiaan, kun säiliötä täytetään savunesteellä! Irroita ensin virtajohto pistorasiasta!
2. Älä koskaan lisää mitään palavaa nestettä savunesteeseen. Räjähdyshaara!
3. Laite ei ole roiskevesitiivis. Jos nestettä pääsee vahingossa laitteen sisälle, laitetta ei saa käynnistää ennen kuin se on puhdistettu ja tarkastettu valtuutetussa huollossa.

- 1) Kierrä säiliön korkki (2) auki.
- 2) Täytä säiliö savunesteellä (☞ luku 4.1). Jos nestettä valuu yli, pyyhi se välittömästi pois kuivalla kankaalla, jottei neste pääse kotelon sisään.
- 3) Sulje korkki tiiviisti.

4.1 Laitteelle sopivat savunesteet

Laitteelle sopivia ovat seuraavat "img Stage Line" savunesteet, joita on saatavana 5 litran astioissa:

Tuote	Kuvaus	Tilausnumero
NF-502L	pitkäkestoinen	38.1820
NF-502SL	erittäin pitkäkestoinen	38.1830

Emme takaa laitteen moitteetonta toimintaa, jos edellä mainittuja nesteitä ei käytetä.

Savunesteeseen voidaan lisätä seuraavia "img Stage Line" tuoksujia:

Tuote	Tuoksu	Tilausnumero
NF-32	Vanilja	38.1780
NF-62	Hedelmä	38.1800
NF-72	Mansikka	38.1810

5 litran kannuun savunestettä, lisätään yksi pullo (25 ml) tuoksua. Älä laita enempää, sillä savukone saattaa tukkeutua.

5 Sijoitus ja valmistelut



- Välttääksesi ylikuumenemista sijoita laite aina niin, että riittävä jäähdytys on taattu. Laitteen tuuletusaukkojen tulee olla aina avoinna, eikä niitä saa peittää (esim. verhoilla, kankailla tms.) Jätä vähintään 20 cm etäisyys muihin laitteisiin.
- Käytössä laitteen suutin kuumenee erittäin kuumaksi. Älä koske suuttimeen, ja varmista ettei mitään syttyvää tai lämmönarkaa materiaalia sijoiteta liian lähelle suutinta (vähintään 50 cm varoetäisyys).
- Varoitus palovamman vaarasta! Suuntaa savukone siten, ettei kuuma savu kohdistu suoraan ihmisiin.

Poista pakkausmateriaali huolellisesti ja tarkista, ettei savukoneen suuttimeen ole jäänyt pakkausmateriaalia.

Aseta savukone vaakatasoon niin, ettei savuneste valuu ulos. Laite voidaan myös ripustaa esim. trussirakenteeseen, valostäндиin tms. laitteen omalla asennussangalla (1). Muuttaaksesi ripustetun laitteen kulmaa, avaa kahta kiristysruuvia (4), kallista laitetta ja kiristä ruuvit jälleen kiinni.

HUOMIO



Savukone tulee kiinnittää asiantuntevasti ja turvallisesti. Jos laite on asennettu paikkaan, jonka alapuolella on ihmisiä, varmista asennus turvavaijerilla. Turvavaijeri tulee kiinnittää siten, että vaikka laite irtaaisi, se ei putoaisi 20 cm alemmas.

Huom: Savukoneen suuttimen ympärille kehittyvä kondenssivettä. Valitessa savukoneen sijoituspaikkaa on hyvä muistaa, että suuttimesta tippuu nestettä laitteen alapuolelle.

6 Kauko-ohjaimen liittäminen

Liitä kauko-ohjain REMOTE CONTROL ONLY (8) liitäntään.

7 DMX ohjaimen liittäminen ja osoitteiden asettaminen

7.1 Liittäminen

DMX käyttöön savukoneessa on 3-napainen XLR liitäntä (liittimen kytkentä: 1 = maa, 2 = DMX-, 3 = DMX+). Liittämiseen tulisi käyttää erityisesti tähän tarkoitukseen tarkoitettua korkeatasoista datakaapelia. Standardi mikrofoni kaapelia, jossa johtimien vähyys on minimissään $2 \times 0,22 \text{ mm}^2$ voidaan suositella käytettäväksi korkeintaan 100 m saakka. 150 m ylittävään tarkoituksiin suositellaan käytettäväksi DMX vahvistinta (esim. img Stage Linen SR-103DMX). Tee DMX liitännät seuraavalla tavalla:

- 1) Liitä DMX ohjaimen DMX output liitännästä kaapeli savukoneen DMX input (9) liitäntään.
- 2) Liitä DMX outputista (7) kaapeli seuraavan laitteen DMX input liitäntään ja jätä tätä kunnes kaikki laitteet on kytketty yhteen.
Liittimessä OUT (7) on lukko. Irrottaaksesi liittin, paina lukon salpaa.
- 3) Päätä ketju lisäämällä viimeisen laitteen output liitäntään päätevastus 120Ω ($> 0,3 \text{ W}$): kytke vastus XLR liittimen 2 ja 3 napoihin juottamalla tai käytä valmiista päätevastusta (esim. "img Stage Linen" DLT-123).

7.2 DMX osoitteiden asettaminen

Savukone varaa yhden kanavan DMX ohjaimesta. Jotta savukoneen käyttö olisi mahdollista, tulee savukoneeseen asettaa ohjaimesta sopiva osoite (esim. osoite 1 jos sitä ohjataan ohjaimen kanavalla 1 tai osoite 7 jos sitä ohjataan ohjaimen kanavalla 7).

Osoite asetetaan DIP kytkimillä (10) binaarinumeroina. Alkuosoite on tulos asetetuista valmiista arvoista (merkitty "1 ... 256") DIP kytkimien viereen. Arvokytkin on päällä "ON" asennossa esim:



Osoite 1:
Aseta kytkin numero 1 "ON" asentoon



Osoite 6 (= 4 + 2):
Aseta kytkimet 3 ja 2 "ON" asentoon



Osoite 13 (= 8 + 4 + 1):
Aseta kytkimet numero 4, 3 ja 1 "ON" asentoon



Helpoin tapa on aloittaa korkeimmasta mahdollisesta arvosta ja lisätä pienempiä arvoja osoitteen saavuttamiseksi.

8 Käyttö

HUOMIO



1. Suutin kuumenee hyvin kuumaksi. Älä koske siihen laitteen ollessa toiminnassa tai pian sen jälkeen. Palovamman vaara!
2. Vain aikuinen saa käyttää laitetta; älä koskaan jätä laitetta ilman valvontaa.
3. Älä koskaan käytä laitetta ilman savunestettä! Ylikuumentumisen, vaurioitumisen tai jopa tulipalon vaara on muutoin olemassa.

- 1) Liitä virtajohto (6) verkkovirtaan (230 V~ / 50 Hz).
- 2) Ennen laitteen käynnistystä tarkista nesteen taso ja lisää savunestettä tarvittaessa  kohta 4.
- 3) Kytke laite päälle POWER virtakytkimestä (3): kytkimeen syttyy valo. Savukone lämpiää noin 4 minuuttia. Savua ei voi tuottaa vielä koneen lämmitessä.
- 4) Kun laite on lämmennyt, savua voidaan tuottaa joko kauko-ohjaimen tai DMX ohjaimen avulla  luku 8.1.tai 8.2.
- 5) Käytön jälkeen, kytke laite pois päältä POWER virtakytkimestä (3).
Kuljetusta varten laitteen täytyy **jäähtyä** ja tankin pitää olla **täysin tyhjä**.

Huom: Nesteen pisaroinnista johtuen laite saattaa tuottaa hetkellisesti savua vielä verkkovirrasta poistamisen jälkeenkin.

8.1 Käyttö kauko-ohjaimella

Kun vihreä LED (17) syttyy, laite on lämmennyt ja valmis tuottamaan savua.

8.1.1 Manuaalikäyttö

Tuottaaksesi savua paina vihreätä painiketta MANUAL (19): Laite tuottaa maksimimäärän savua niin kauan kuin painike on pohjaan painettuna.

Manuaalikäyttö ohittaa kaikki muut toiminnot. Kun vihreä painike on painettuna laite tuottaa aina maksimimäärän savua, vaikka joku muu toiminto olisi käytössä.

8.1.2 Jatkuva savun tuottaminen

Laite tuottaa savua lakkaamatta kun jatkuva savun tuottaminen on valittu.

- 1) Ottaaksesi jatkuvan savun tuoton käyttöön paina punaista painiketta CONT (18) ja punainen LED (14) painikkeen yllä syttyy.
- 2) Säädä savun tuottoa 0–100% painikkeesta VOLUME (16).

- 3) Vapauta punainen painike kun haluat lopettaa jatkuvan savun tuottamisen.

Jatkuva savun tuottaminen ohittaa ajastetun savun tuoton. Kun punainen painike on painettuna laite tuottaa savua lakkaamatta, vaikka ajastin painike TIMER (15) olisi painettuna.

8.1.3 Ajastettu savun tuottaminen

Ajastus toiminnossa savukone tuottaa automaattisesti savua säädettävillä 5 – 140 sekunnin aikaväleillä. Savun tuottaminen ja tauko kestävät yhtä kauan.

- 1) Ottaaksesi ajastetun savun tuoton käyttöön paina keltaista TIMER (15) painiketta, jolloin keltainen LED (13) painikkeen yllä syttyy palamaan.
- 2) INTERVAL (12) painikkeen avulla säädetään tauot savun tuoton välillä.
- 3) Säädä savun tuottoa 0–100 % painikkeesta VOLUME (16).
- 4) Lopettaaksesi ajastetun savun tuottamisen vapauta keltainen painike, jolloin yllä oleva LED sammuu.

8.2 DMX käyttö

Savukone on valmiina käyttöön kun se on lämmennyt (n. 4 minuuttia käynnistyksestä).

Vihje: Halutessa nähdä koska savukone on valmis tuottamaan savua kauko-ohjain voidaan kytkeä REMOTE CONTROL ONLY (8). Kun laite on lämmennyt vihreä LED (17) syttyy.

- 1) Laita DMX ohjain päälle.
- 2) Säädä ohjaimesta käytettävään kanavaan haluttu DMX arvo savukoneen käyttämiseksi.

Arvo	Toiminto
0 – 7	ei savuntuottoa
8	minimi savuntuotto
↓	↓
255	maksimi savuntuotto

Huom: Käytettäessä DMX toimintoa savukonetta ei voi ohjata kauko-ohjaimella.

9 Puhdistus

Ulkopuoliseen puhdistukseen käytä ainoastaan kuivaa, pehmeää kangasta. Älä käytä kemikaaleja tai vettä, jotka saattavat valua laitteen sisään.

Savukoneet ovat tukkeutumisherkkiä savunesteiden koostumuksesta ja korkeista höyrystyslämpötiloista johtuen. Siksi on suositeltavaa käyttää puhdistusnesteenä seosta, jossa on 80 % tislattua vettä ja 20 % etikkaa. Tämä seos ajetaan koneesta läpi joka 40 käyttötunnin jälkeen.

- 1) Kytke laite pois päältä, **irrota virtajohto pistorasiasta** ja anna laitteen **jäähtyä** riittävästi.
- 2) Tyhjennä säiliö kokonaan.
- 3) Täytä säiliö puhdistusseoksella.
- 4) Aseta savukone siten, että savu ohjautuu ulos avoimesta ikkunasta tai ovesta. Käytä konetta niin kauan, että sen säiliö on tyhjä.
- 5) Täytä säiliö savunesteellä ja tuota savua n. 3 minuuttia poistaaksesi mahdolliset jäämät.

10 Tekniset tiedot

Lämmitysteho: 1250 W

Lämpenemisaika virran

kytkemisestä: n. 4 minuuttia

Säiliön tilavuus: 1,8 litraa

Savuntuottookyky: n. 566 m³ minuutissa

Käyttöjännite: 230 V~/50 Hz

Virrankulutus: 1300 VA

Ulkomitat (L x K x S): 245 x 310 x 430 mm

Paino: 6,2 kg

Oikeudet teknisiin muutoksiin pidätetään.

